

発行日 : 2023年11月15日

発行部門: 給湯器営業部

営業企画グループ

電気温水器 標準圧力角形給湯専用タイプ 仕様書



【品番】

YS15NR1-SB39

YS20NR1-SB40

YS15NR1-SB41

YS20NR1-SB42

作成	審査	承認
		

1 仕様 YS15NR1-SB39

項 目		仕 様	
型 式		YS15NR1-SB39	
適用電力制度		深夜電力B等	
種 別		マイコンレスタイプ	
形 状		角型配管内蔵タイプ	
設置区分		屋内設置タイプ	
ドレンパン		有	
主 電 源		深夜電力 単相交流200V	
リモコン設置		—	
リモコン制御電源		—	
消費電力		2.4kW	
外形寸法(幅×奥行×高さ)		W445×D500(+15※)×H1,800 ※操作カバー寸法	
製品質量		38kg (満水時188kg)	
給水方式		逃し弁・減圧弁による水道直結	
通電制御方式		—	
タンク容量		150L	
沸き上げ温度		約85℃	
主要 部 品	タンク	材質	高耐食ステンレス鋼板
		階下給湯性能	工事説明書記載の設置方法により可
	保温材		グラスウール
	ヒータ		シーズヒータ
	アース		アース端子
	漏電遮断器		200V-30A 感度電流15mA
	自動温度調節器		84.5℃ OFF/自動復帰
	残湯センサー		—
	温度過昇防止器		98℃ OFF/手動復帰
	配管内蔵 部材	減圧弁	85kPa
逃し弁		97kPa	
過圧防止弁		300kPa (排水栓内蔵)	
配 管	給水配管接続口		R 3/4 オネジ
	2次給水配管接続口		R 1/2 オネジ
	給湯配管接続口		R 3/4 オネジ
	排水配管接続口		Rc 3/4 メネジ
操作切り替え		—	
本 体 側 機 能	時計合わせ		—
	湯温設定		—
	表示	残湯量	—
		時刻	—
沸き増し設定		—	
リ モ コ ン (別 売) 側 機 能	時計合わせ		—
	湯温設定		—
	表示	残湯量	—
		時刻	—
	沸き増し設定		—
保証期間(条件等は保証書に記載)		1年(ヒータ3年, タンク5年)	
日本水道協会認証登録番号		A-249	
BL認定番号		—	
電気用品適合性検査証明書番号		JET0935-81070-1001	

仕様 YS20NR1-SB40

項 目		仕 様	
型 式		YS20NR1-SB40	
適用電力制度		深夜電力B等	
種 別		マイコンレスタイプ	
形 状		角型配管内蔵タイプ	
設置区分		屋内設置タイプ	
ドレンパン		有	
主 電 源		深夜電力 単相交流200V	
リモコン設置		—	
リモコン制御電源		—	
消費電力		2.4kW	
外形寸法(幅×奥行×高さ)		W497×D560(+15※)×H1,800 ※操作カバー寸法	
製品質量		45kg (満水時245kg)	
給水方式		逃し弁・減圧弁による水道直結	
通電制御方式		—	
タンク容量		200L	
沸き上げ温度		約85℃	
主 要 部 品	タンク	材質	高耐食ステンレス鋼板
		階下給湯性能	工事説明書記載の設置方法により可
	保温材		グラスウール
	ヒータ		シーズヒータ
	アース		アース端子
	漏電遮断器		200V-30A 感度電流15mA
	自動温度調節器		84.5℃ OFF/自動復帰
	残湯センサー		—
	温度過昇防止器		98℃ OFF/手動復帰
	配管内蔵部材	減圧弁	85kPa
逃し弁		97kPa	
過圧防止弁		300kPa (排水栓内蔵)	
配 管	給水配管接続口		R 3/4 オネジ
	2次給水配管接続口		R 1/2 オネジ
	給湯配管接続口		R 3/4 オネジ
	排水配管接続口		Rc 3/4 メネジ
操作切り替え		—	
本 体 側 機 能	時計合わせ		—
	湯温設定		—
	表示	残湯量	—
		時刻	—
沸き増し設定		—	
リ モ コ ン (別 売) 側 機 能	時計合わせ		—
	湯温設定		—
	表示	残湯量	—
		時刻	—
	沸き増し設定		—
保証期間(条件等は保証書に記載)		1年(ヒータ3年, タンク5年)	
日本水道協会認証登録番号		A-249	
BL認定番号		—	
電気用品適合性検査証明書番号		JET0935-81070-1001	

仕様 YS15NR1-SB41

項 目		仕 様	
型 式		YS15NR1-SB41	
適用電力制度		時間帯別電灯 / 深夜電力B等(電力契約切替コネクタの差し替え) (時間帯別電灯での使用にはリモコン(別売)が必要)	
種 別		マイコン型リモコンレスタイプ(通電制御型)	
形 状		角型配管内蔵タイプ	
設置区分		屋内設置タイプ	
ドレンパン		有	
主 電 源		時間帯別電灯	単相交流200V
		深夜電力	単相交流200V
リモコン設置		リモコン後付可(別売)	
リモコン制御電源		時間帯別電灯	不要
		深夜電力	不要
消費電力		2.4kW	
外形寸法(幅×奥行×高さ)		W445×D500(+15※)×H1,800 ※操作カバー寸法	
製品質量		38kg (満水時188kg)	
給水方式		逃し弁・減圧弁による水道直結	
通電制御方式		マイコン制御	
タンク容量		150L	
沸き上げ温度		多め(約85℃) おまかせ(約65~85℃) 少なめ(約65℃)	
主 要 部 品	タンク	材質	高耐食ステンレス鋼板
		階下給湯性能	工事説明書記載の設置方法により可
	保温材		グラスウール
	ヒータ		シーズヒータ
	アース		アース端子
	漏電遮断器		200V-30A 感度電流15mA
	自動温度調節器		マイコン自動温度調節
	残湯センサー		サーミスタ検知
	温度過昇防止器		98℃ OFF/手動復帰
	配管内蔵部材	減圧弁	85kPa
逃し弁		97kPa	
過圧防止弁		300kPa(排水栓内蔵)	
配 管	給水配管接続口	R 3/4 オネジ	
	2次給水配管接続口	R 1/2 オネジ	
	給湯配管接続口	R 3/4 オネジ	
	排水配管接続口	Rc 3/4 メネジ	
操作切り替え		—	
本 体 側 機 能	時計合わせ		—
	湯温設定		2モード(多め・おまかせ)
	表示	残湯量	—
		時刻	—
沸き増し設定		—	
リモコン(別売)側機能	時計合わせ		「時/分/時刻設定」
	湯温設定		3モード(多め・おまかせ・少なめ)
	表示	残湯量	5段階 (50L未満、50L以上、100L以上、110L以上、125L以上)
		時刻	24時間表示(時間帯別電灯契約時のみ表示)
	沸き増し設定		1モード(全量)
保証期間(条件等は保証書に記載)		1年(ヒータ3年, タンク5年)	
日本水道協会認証登録番号		A-249	
BL認定番号		—	
電気用品適合性検査証明書番号		JET0935-81070-1002	

仕様 YS20NR1-SB42

項 目		仕 様	
型 式		YS20NR1-SB42	
適用電力制度		時間帯別電灯 / 深夜電力B等(電力契約切替コネクタの差し替え) (時間帯別電灯での使用にはリモコン(別売)が必要)	
種 別		マイコン型リモコンレスタイプ(通電制御型)	
形 状		角型配管内蔵タイプ	
設置区分		屋内設置タイプ	
ドレンパン		有	
主 電 源		時間帯別電灯	単相交流200V
		深夜電力	単相交流200V
リモコン設置		リモコン後付可(別売)	
リモコン制御電源		時間帯別電灯	不要
		深夜電力	不要
消費電力		2.4kW	
外形寸法(幅×奥行×高さ)		W497×D560(+15※)×H1,800 ※操作カバー寸法	
製品質量		45kg (満水時245kg)	
給水方式		逃し弁・減圧弁による水道直結	
通電制御方式		マイコン制御	
タンク容量		200L	
沸き上げ温度		多め(約85℃) おまかせ(約65~85℃) 少なめ(約65℃)	
主 要 部 品	タンク	材質	高耐食ステンレス鋼板
		階下給湯性能	工事説明書記載の設置方法により可
	保温材		グラスウール
	ヒータ		シーズヒータ
	アース		アース端子
	漏電遮断器		200V-30A 感度電流15mA
	自動温度調節器		マイコン自動温度調節
	残湯センサー		サーミスタ検知
	温度過昇防止器		98℃ OFF/手動復帰
	配管内蔵部材	減圧弁	85kPa
逃し弁		97kPa	
過圧防止弁		300kPa (排水栓内蔵)	
配 管	給水配管接続口	R 3/4 オネジ	
	2次給水配管接続口	R 1/2 オネジ	
	給湯配管接続口	R 3/4 オネジ	
	排水配管接続口	Rc 3/4 メネジ	
操作切り替え		—	
本 体 側 機 能	時計合わせ		—
	湯温設定		2モード(多め・おまかせ)
	表示	残湯量	—
		時刻	—
沸き増し設定		—	
リモコン(別売)側機能	時計合わせ		「時/分/時刻設定」
	湯温設定		3モード(多め・おまかせ・少なめ)
	表示	残湯量	5段階 (50L未満, 50L以上, 100L以上, 125L以上, 170L以上)
		時刻	24時間表示(時間帯別電灯契約時のみ表示)
	沸き増し設定		1モード(全量)
保証期間(条件等は保証書に記載)		1年(ヒータ3年, タンク5年)	
日本水道協会認証登録番号		A-249	
BL認定番号		—	
電気用品適合性検査証明書番号		JET0935-81070-1002	

2 概要

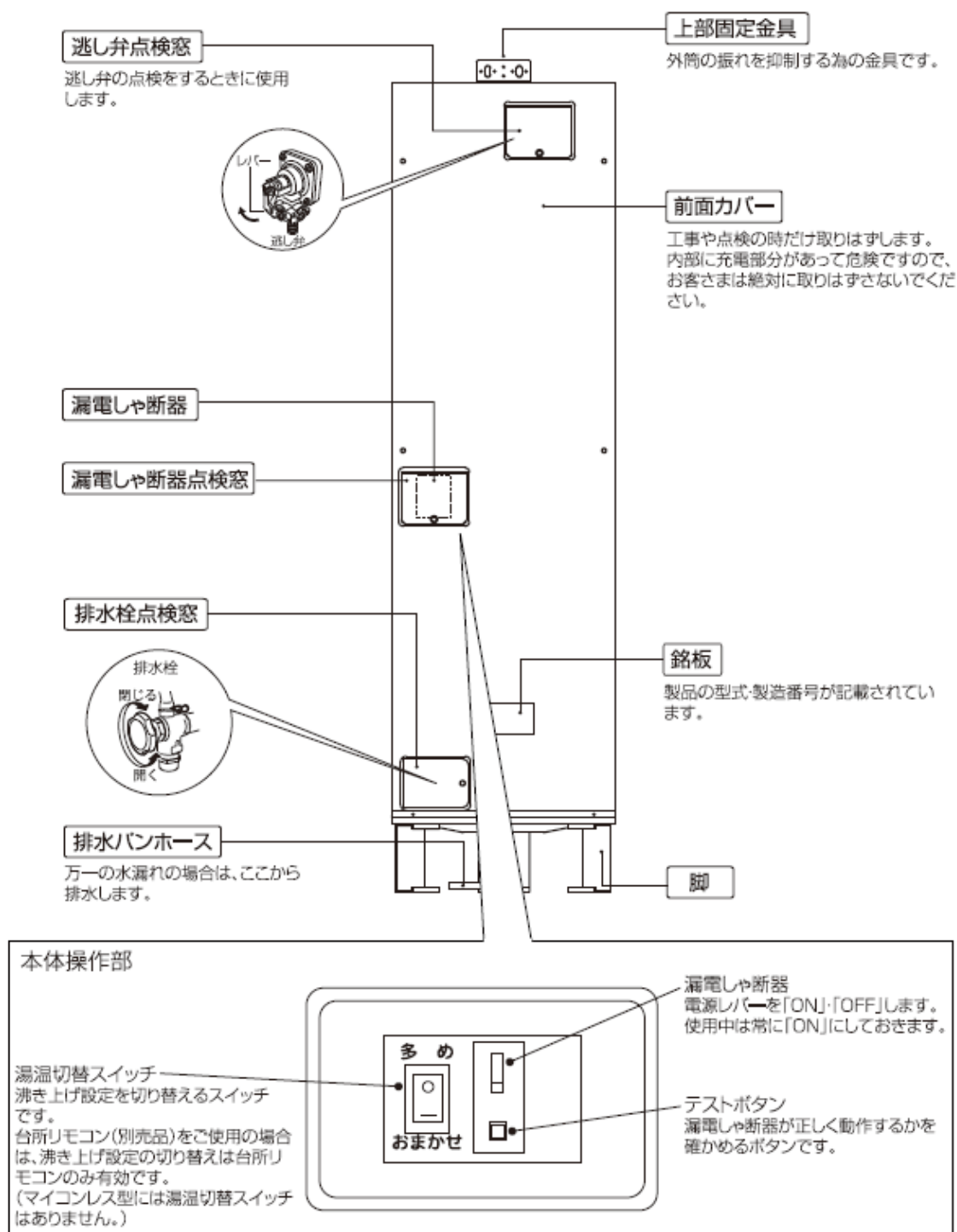

3 台所リモコン（別売、マイコンレスタイプには取付不可）



表 1 各スイッチ設定項目表

設定項目	選択範囲	初期値
① 沸き上げ設定	多め／おまかせ／少なめ	多め
② 停止日数	1～14日（1日刻み），一日（連続），表示なし（切）	表示なし（切）
③ 沸き増し	全量／切	切

●通常時の表示（説明のため、画面は必要な箇所を表示しております）

沸き上げ設定表示
●設定されている沸き上げ設定が点灯します。

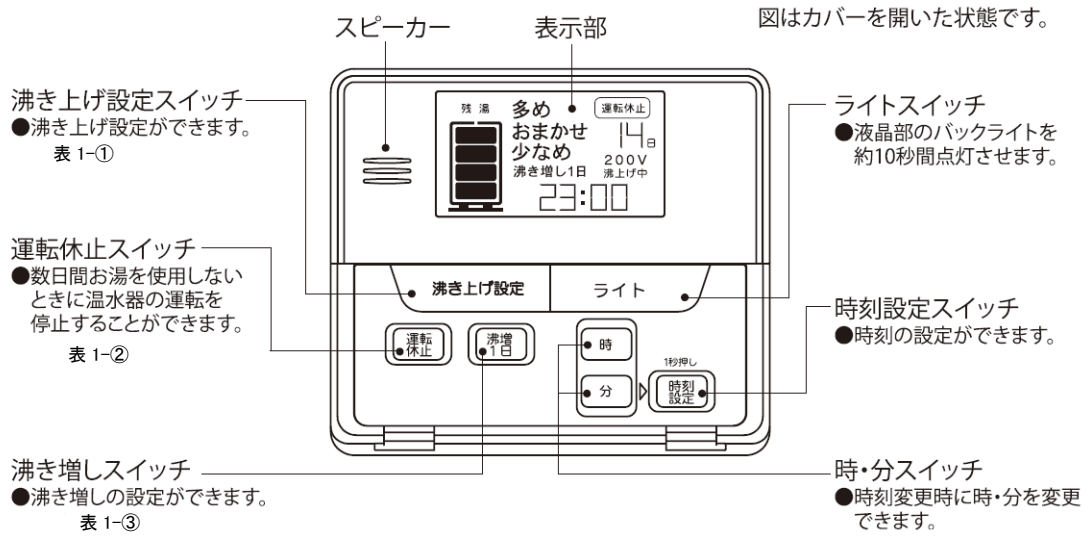
残湯量表示
●残湯量を表示します。
[残湯量の表示内容]
タンク容量によって、目安となる残湯量が異なります。

運転休止表示
●温水器の運転を休止する日数を表示します。

200V電源表示
●ヒーター電源用200Vが供給されているときに点灯します。

沸き上げ中表示
●タンク沸き上げ中に点灯します。

現在時刻表示
●現在時刻を表示します。

沸き増し表示
●沸き増しを設定しているときに表示します。

残湯表示	タンク容量別 残湯量の目安（48℃以上）			
	300L	370L	460L	560L
	75L未満			
	75L以上			
	150L以上			
	180L以上	210L以上	210L以上	225L以上
	240L以上	280L以上	300L以上	320L以上

●お願い

●台所リモコンは防水タイプではありません。水をかけないでください。故障の原因になります。

●お知らせ

- マイコン型電気温水器の台所リモコンは別売です。
- 深夜電力契約でご使用の場合は、現在時刻の表示と設定および沸き増し設定ができません。
- 季時別電灯／時間帯別電灯でご使用になられても、タイムスイッチで電気温水器へ電力供給をされている場合は、現在時刻の表示と設定および沸き増し設定をご利用になれません。
- お湯切れ防止のために使用状況に応じて「沸き増し」の設定を行なってください。

4 外形図

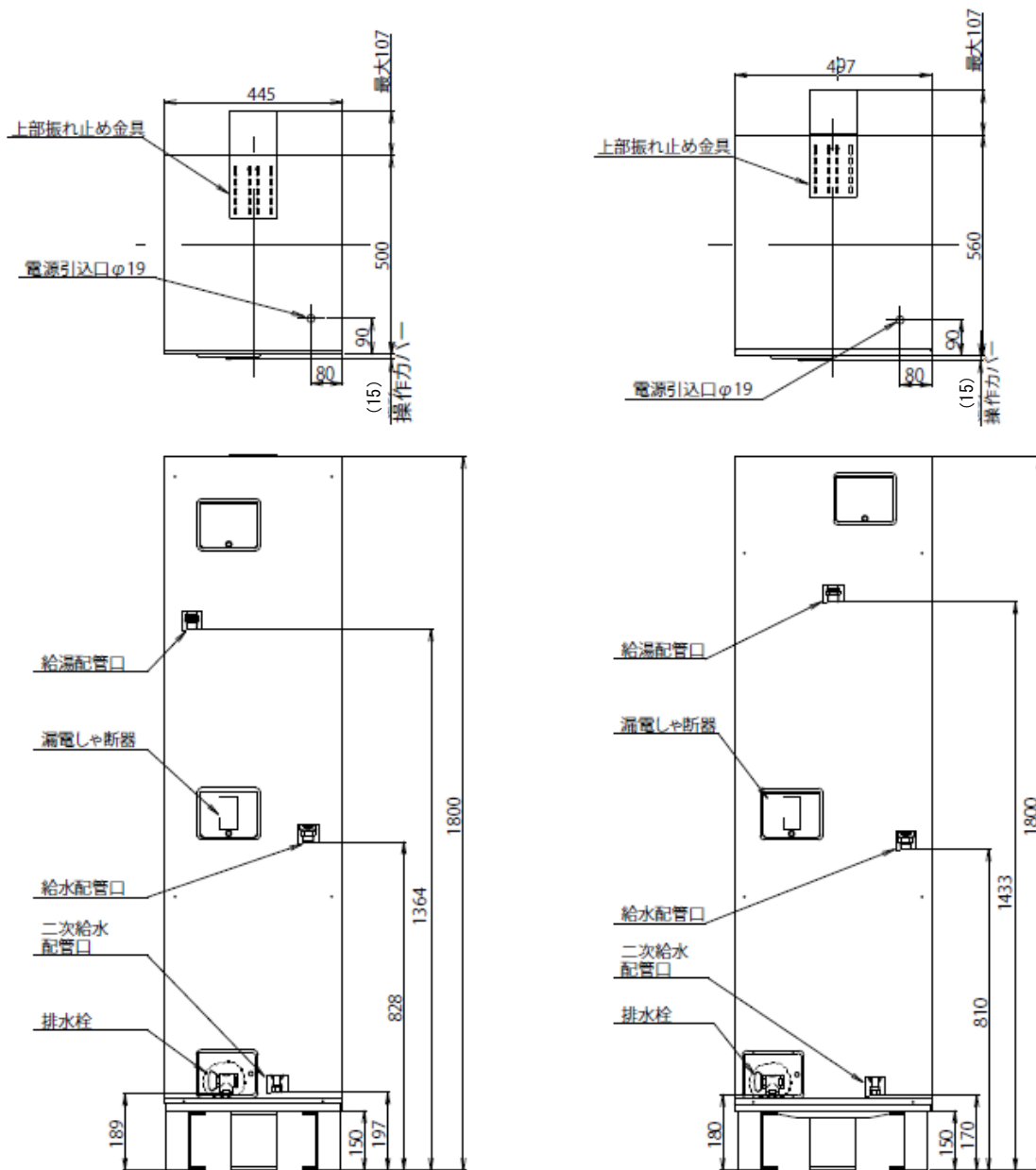

品番	YS15NR1-SB39 YS15NR1-SB41	YS20NR1-SB40 YS20NR1-SB42
圧力タイプ	標準圧力型	
タンク容量(L)	150	200
質量(kg)	本体	45
	満水時	245

<150L>

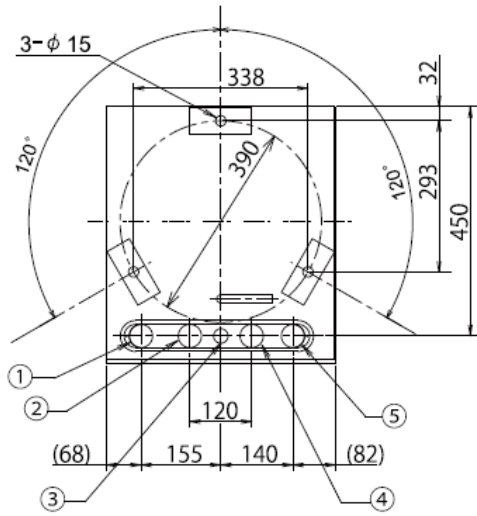

<200L>

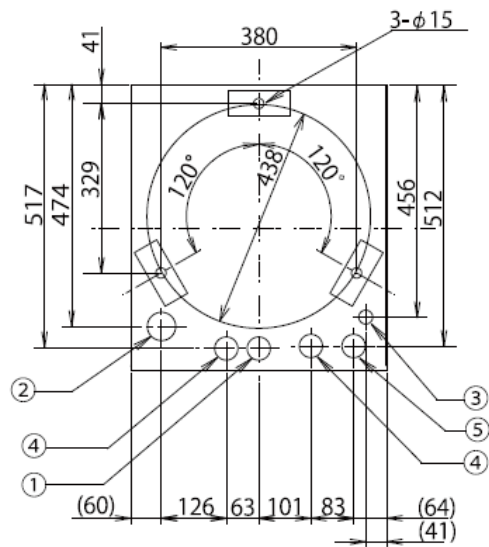

アンカーボルトおよび配管位置図 (上空図)

番号	名称	サイズ
1	給湯配管口	R3/4
2	排水配管口	Rc3/4
3	200V電源引込口	φ19
4	リモコンケーブル引込口	φ21
5	給水配管口	R3/4
6	予備口	φ40

5 電気回路図

■マイコンタイプ

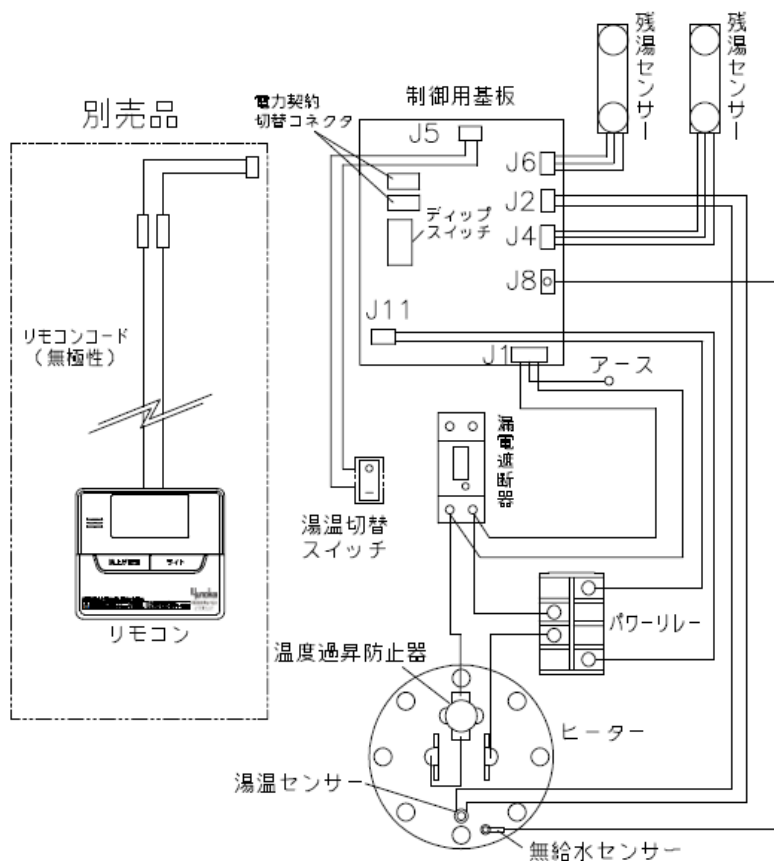

■マイコンレスレスタイプ

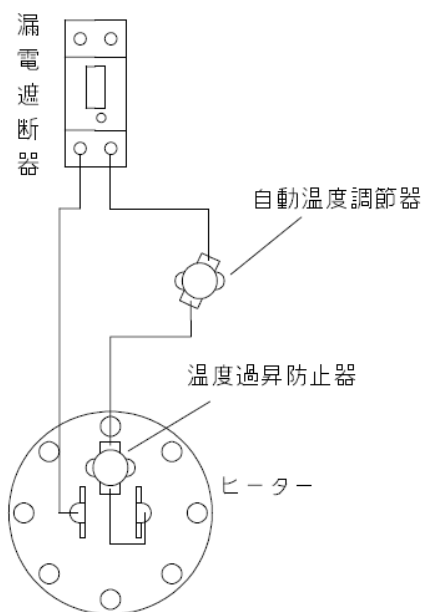

6 内蔵配管部品 仕様一覧

部 品 名	項 目	仕 様
減 圧 弁	設 定 圧 力	85kPa±6kPa (1次側圧力350kPa時)
	一 次 側 圧 力	最高750kPa
	流 体	水道水
	流 体 温 度	60℃以下(ただし, 凍結のないこと)
	雰 囲 気 温 度	-20℃~60℃
逃 し 弁	吹 始 め 圧 力	97kPa ^{+2kPa} _{-4kPa}
	吹 止 ま り 圧 力	92kPa以上
	吸 機 構 の 開 圧 力	0~-12kPa
	流 体	水道水
	流 体 温 度	110℃以下(ただし, 凍結のないこと)
	雰 囲 気 温 度	-20℃~60℃
排 水 栓	吹 始 め 圧 力	300kPa±60kPa以内
	吹 止 ま り 圧 力	210kPa以上
	流 体	水道水
	流 体 温 度	0~85℃(ただし, 凍結のないこと)
	雰 囲 気 温 度	-20℃~60℃

7 別売部品

(ア) 必要な部品

No.	部 品 名	個数	商品CD
1	絶縁管セット	1式	TC0012

(イ) 条件により準備する部品

No.	部 品 名	個数	商品CD	
1	給湯専用リモコン(マイコンタイプのみ)	1	TG1125	
2	リモコン線 2芯	20m	1	TG0825
		50m	1	TG0826
3	自動空気抜弁	1	TC0144	
4	脚部化粧カバー(150L用)	1	TG1321	
5	脚部化粧カバー(200L用)	1	TG1322	
6	上部化粧カバー(150L用)	1	TG1323	
7	上部化粧カバー(200L用)	1	TG1324	
8	給湯加圧ポンプ	1	SHC-1031B2	
9	角形用上部固定補助金具	1式	TG0966	
10	給湯加圧ポンプ	1	SHC-1031B2	
10	漏水検知センサー(マイコンタイプのみ)	1	TG1067	
11	漏水検知外部出力基板(マイコンタイプのみ)	1	TG1068	
12	耐震脚(150L・200L用)	3	TG1326	

(ウ) 現調達部品(市販品)

No.	部 品 名	個数
1	アンカーボルト M10×長さ100mm	3
2	アース棒	1
3	温水器専用止水栓	1









8 施工について

大規模地震による給湯設備の転倒・移動の被害を防止するため「建築設備の構造体力上安全を定める件(平成12年建設省告示第1388号)」が国土交通省告示第1447号(平成24年12月12日)にて改正されました。

この改正により、満水時の質量が15kgを超えるすべての給湯設備について、転倒防止等の措置の基準が明確化されました。

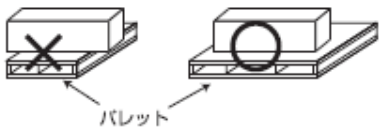
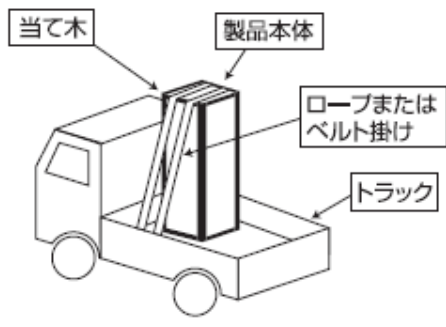
必ず「工事説明書」に従って給湯機を施工してください。

荷扱い・輸送・保守に関するお願い

荷扱い上の注意	輸送上の注意
 <ul style="list-style-type: none"> ●荷扱いはていねいに (ずり降ろし面を下に) <p style="text-align: center; font-size: small;">ずりおろし面(後面)</p>  <ul style="list-style-type: none"> ●荷扱いは2人以上で行う  <ul style="list-style-type: none"> ●ロープ(バンド)掛けは 当て木を使って  <ul style="list-style-type: none"> ●落下厳禁  <ul style="list-style-type: none"> ●ひざ当て厳禁 <ul style="list-style-type: none"> ●横倒し荷役  <p style="text-align: center; font-size: small;">パレット</p>	<ul style="list-style-type: none"> ●必ず上面を当て木を使って ロープ(ベルト)掛けすること (ベルト毎に2ヶ所)  <ul style="list-style-type: none"> ●横積み時フォーク差込み禁止 <div style="display: flex; flex-direction: column; align-items: center;"> <div style="display: flex; align-items: center; margin-bottom: 10px;"> 横  </div> <div style="display: flex; align-items: center;"> 縦  </div> </div>
保管上の注意	受取り業者の方へ
<ul style="list-style-type: none"> ●屋外での保管 製品に雨がかからないように注意してください。 ダンボールおよび製品が破損する恐れがあります。 ●据付け直前まで本体下部の 木枠は外さないこと。 転倒し破損する恐れがあります。 	<p>製品を受取った時は製品にキズがないか確認してください。</p> <div style="display: flex; justify-content: space-around; align-items: center; margin-top: 10px;"> <div style="text-align: center;">  ：箱 </div> <div style="text-align: center;"> 〔天キャップ 角あて×4 </div> <div style="text-align: center;">  ：袋>PE< </div> </div> <p style="font-size: x-small; margin-top: 5px;">ダンボール</p>

変更履歴

変更	ページ	変更内容	年月日
初版	-	新規作成	2022/09/26
1	1-4	誤記訂正（階下給湯に関する記載及び保証年数 2→1） 寸法記載の追記（操作カバー寸法追記）	2023/11/15