

Yunoka

— 2019年1月 —

ユノカ給湯機総合カタログ

エコキュート

電気温水器

❗ エコキュート・電気温水器に関するご注意 (詳しくは、販売店にご相談ください)

●水質によっては、タンク、ヒーター、減圧弁、逃し弁等の寿命が通常より短くなることがあります。特に、温泉水・地下水・井戸水で使用した場合、通常の寿命は保証しかねます。(不具合等が発生した場合、無償保証はできません。)

●エコキュートには井戸水・地下水・温泉水は使用しないで下さい。必ず、水道法の水質基準に適合した水道水を使用して下さい。また、水道水であっても、塩分、石灰分、その他不純物が多く含まれている場合や、酸性水質の地域では使用を避けてください。●フルオートタイプは機器故障の原因となりますので硫黄・酸・アルカリを含んだ入浴剤や生薬(葉、固形のもの)は使用しないでください。●使用地域の水質により、ごくまれに浴そうやタオルが薄青くなることがあります。これは水中に含まれるわずかな銅イオンと、せっけんなどに含まれる脂肪酸とが反応をおこし、青くなるもので、人体に害はありません。●配水管を浄化槽へ導く場合は必ず排水トラップを設置してください。排水トラップがないと浄化槽などから下水ガスが逆流して、製品が著しく腐食し、故障します。●タンク内からのお湯は、放熱により少しずつ冷めます。●給水温度が低いときで、残湯量が少ないときは、90℃まで沸き上がらない場合があります。●お湯の使用回数や使用条件により、実際に使えるお湯の量は変わります。●蛇口の湯温は配管部材からの放熱で、沸き上げ温度より低めになります。●沸き上げ中にお湯を使用した場合、設定温度まで沸き上がらないことがあります。また、翌日の湯量不足の原因にもなりますのでご注意ください。●深夜電力通電制御型(8時間)の電気温水器を第2深夜電力(5時間)で使用すると、設定温度まで沸き上がらない場合があります。●エコキュート・電気温水器は、水源水圧を減圧しているため、給湯圧が水源水圧よりも低くなります。給湯圧上昇が必要な場合は、給湯加圧ポンプを併用してください。給湯圧をさらに高めることができます。なお、給湯加圧ポンプ設置の際は、必ずブレーザー弁兼用逃し弁と、流量調節バルブ、空気抜き弁を併用してください。●湯水混合水栓は、必ず逆止弁付きのものを使用してください。●シャワー給湯栓はサーモスタット付き湯水混合栓を使用してください。●シャワー給湯栓にシングルレバーや混合栓や、手元ストップシャワー、マッサージシャワー等のシャワーヘッドを使用すると出湯量が少なくなります。●浴槽、シャワー、台所、洗面所などで2カ所以上同時にお湯を使用すると、出湯量が少なくなる場合があります。●混水混合水栓使用時、ウォーターハンマー現象が発生する時は、水撃防止装置を取り付けてください。●船舶・車両への搭載は、振動・ゆれが大きく、タンク水漏れ等の故障、損傷を生じるので絶対にしないでください。●上記内容および取扱説明書・据付説明書の内容を守らなかったために発生した不具合については、保証期間内であっても無償保証の対象外となります。

定期点検 エコキュート・電気温水器を少しでも長くお使いいただくために、3～4年に1度、定期点検(有料)を行ってください。特に、ヒーターパッキン、逃し弁、減圧弁、空気抜き弁は消耗部品です。点検の結果、部品交換が必要なものは、有料で交換します。定期点検については、据付工事店(販売店)へご相談ください。

●「エコキュート(給湯専用を除く)、自動風呂給湯タイプ」は給水用具(逆流防止装置)を内蔵しております。機器を安全・快適にお使いいただくために、「給水用具の維持管理指針」に基づいて4～6年に1回程度の定期点検をおすすめします。

⚠️ 安全に関するご注意

- アースを確実に取り付けください。故障や漏電のときに感電する恐れがあります。
 - アース工事は必ず販売店に依頼してください。
 - エコキュート・電気温水器の近くにガス類や引火物を置かないでください。発火することがあります。
 - 漏電しゃ断器の動作を確認してください。故障や漏電のときに感電する恐れがあります。
 - 凍結防止対策を行ってください。配管が破裂してやけどをすることがあります。
 - 工事説明書の記載内容に従い、脚はアンカーボルトで、上部は指定の金具で固定してください。*1
本体が倒れてけがをすることがあります。
 - そのまま飲用しないでください。長期間のご使用により、タンク内に水アカがたまったり、配管材料の劣化により、水質が変わることがあります。
 - 飲用に際しては下記の点に注意し、一度やかんなどで沸騰させてからご使用ください。
 - ・必ず水質基準に適合した水を使用してください。
 - ・熱いお湯が出てくるまでの水は、雑用水としてお使いください。
 - ・固形物や変色、濁り、異臭があった場合は、直ちに点検の依頼を行ってください。
 - 床面が防水処理、排水処理されているか販売店に確認してください。水漏れが起きた場合、大きな被害につながる恐れがあります。
 - 給湯時には、給湯カランに手を触れないでください。やけどをすることがあります。
 - ご使用前に、取扱説明書をよくお読みの上、正しくお使いください。
- *1 建築基準法施行令第129条の2の4第2号の規定に基づく、建築設備の構造耐力上安全な構造方法を定める件(平成12年建設省告示第1388号)が改正され、転倒防止等の措置の基準が明確化されました。(告示の施行 平成25年4月1日)

高圧力型電気温水器を事業所(事務所・店舗・工場)などでご使用のご注意

●高圧力型電気温水器を事業所などでご使用の場合は「労働安全衛生法」の改正により、所轄の労働基準監督署への届け出が義務づけられています。(一般家庭を除きます)

ガス機器から電気機器へ変更する際は、事前にガス事業者への連絡が必要になります。ガス事業者への連絡をせずに無断撤去することは法令により規制されておりますのでご注意ください。

愛情点検 長年ご使用のエコキュート・電気温水器の点検を!

■運転音に関するご注意

- 運転音は、反響の少ない無響室で測定した数値です。実際に据付けた状態での運転音は周囲環境により異なります。
- ヒートポンプ給湯機は、主に人々が睡眠している深夜に運転するため、運転音による不眠等が一部報告されています。寝室や隣家に近い場所など騒音が気になる場所には据付けないでください。

●騒音等防止を考えた据付に関して

一般社団法人 日本冷凍空調工業会により「騒音等防止を考えた家庭用ヒートポンプ給湯機の据付ガイドブック」を下記ホームページより無償ダウンロードできますので参照してください。

一般社団法人 日本冷凍空調工業会のホームページ http://www.jraia.or.jp/product/heatpump/t_guide.html

『キューヘンもしくは当社販売会社と誤認させて、電話勧誘したり、お客様の意思に反して強引に販売する住宅設備・建材の訪問販売業者にご注意ください。訪問販売や電話勧誘販売は消費者保護を目的とした法律※の適用を受けます。*特定商取引法(旧訪問販売法)・消費者契約法(消費者と事業者が結んだ規約全てが対象です)』

ユノカコールセンター <電話受付/ 365日24時間>

急でもいい 365日

0120-911-365 (無料)

スタッフによる対応時間 / 9:00 ~ 19:00 (月~金曜日)
9:00 ~ 17:00 (土曜日・弊社指定休日)

留守番電話による受付時間
左記時間帯以外および日曜・祝日

お問い合わせ窓口における
個人情報のお取り扱い
について

当社は、お客さまからご提供いただきました個人情報は、お問い合わせ(ご依頼)の対応並びに製品・サービス品質の改善、製品情報のお知らせに利用します。

●(株)キューヘン

【福岡地区】福岡営業所	〒811-3216 福岡市花見が浜2-1-1	TEL(0940)34-3252
【熊本地区】熊本営業所	〒862-0950 熊本市中央区水前寺6-51-5	TEL(096)381-8511
●九州電販(株)【北九州地区】	〒800-0244 北九州市小倉南区上貫2-2-28	TEL(093)473-1361
●九州商工(株)【佐賀地区】	〒849-0936 佐賀市鍋島町大字森田102-10	TEL(0952)31-2144

※長崎・大分地区での販売に関する問い合わせは福岡営業所、宮崎・鹿児島地区の問い合わせについては熊本営業所にご連絡をお願いします。

●お問い合わせは

当カタログ記載の仕様、価格に変更することがございますのでご了承ください。当カタログの記載内容は2019年1月現在のものです。 1901 5500



※「エコキュート」の名称は、電力会社・販売メーカーが推奨する自然冷媒CO₂家庭用ヒートポンプ給湯機の実称です。

Choice! Ecocute!

「エコキュート」を使う。 それは“賢い”選択です。

普段、何気なく使っているお風呂も

“エネルギー”として考えると、違うものが見えてきます。



知ってました？

給湯

は家庭で消費するエネルギーの
なんと**約3割**も占めています。

ご家庭の消費エネルギーの約30%を占めるのは「給湯」。給湯にかかる費用を節約することが光熱費を安くすることにつながります。割安な夜間電力を利用できるエコキュートは、光熱費のカットにとっても効果があります。

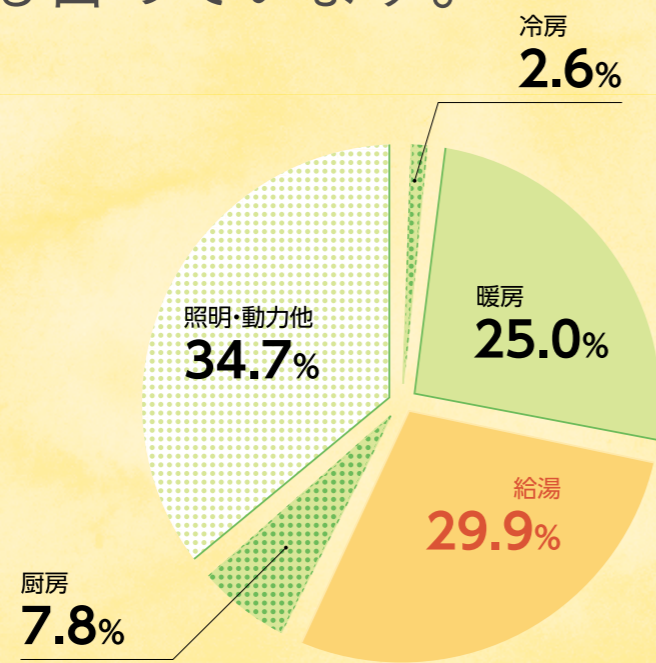

「エネルギー・経済統計要覧2009年版」より

そこで…

エコキュート

は、給湯のエネルギーを
効率化できます。

「エコキュート」とは、空気の熱と割安な深夜電力を利用してお湯を沸かす環境や家計に配慮した給湯機のことです。「給湯」を節約するから光熱費を抑え、快適な暮らしはそのままに、省エネライフが実現します。

■エコキュートの仕組み

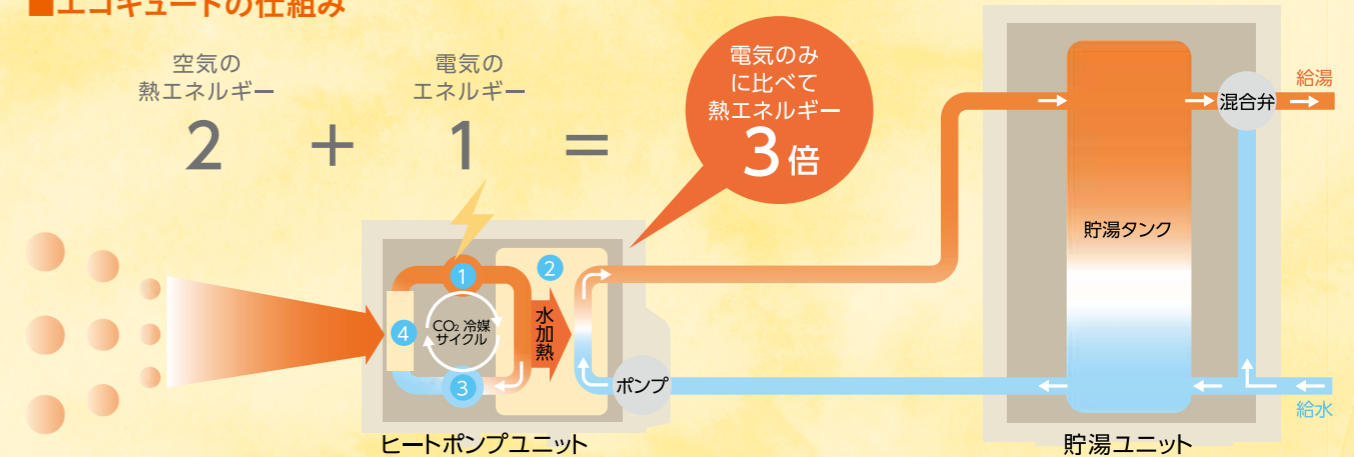

Let's smart life!

家計にも環境にもやさしい ライフスタイルを。

「エコキュート」を使うことで、電力消費や家計も抑えることができます。



やっぱりエコ!

電気代の安い深夜帯に稼働するエコキュートは、とても経済的。

エコキュートは主に電力需要が少ない夜間に1日に必要なお湯をつくるため、節電が必要な時間帯の電力需要にはほとんど影響しません。*

■給湯に要する1ヵ月平均の光熱費の比較



■エコキュートがお湯をつくる時間帯

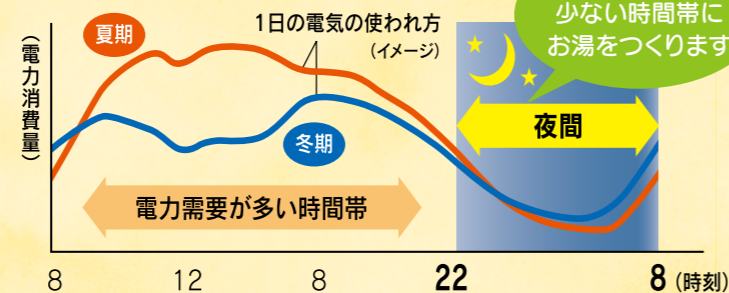

(試算条件)
電気・ガス併用住宅
[ガス] 西部ガス「家庭用高効率給湯器契約(選択約款)」料金(平成29年4月1日実施)料金表C●給湯の年間負荷18GJ、ガスの熱量45MJ/m³(西部ガスデータ)、加熱効率95%(西部ガスデータ)使用量35m³●基本料金、原料費調整額は含まない。●消費税等相当額を含む。
オール電化住宅
[電気] 九州電力「電化でナイト・セレクト(需要契約条件)」料金(平成28年4月1日実施)●給湯の年間負荷18GJ、電気の熱量3.6MJ/kWh、エコキュート年間給湯保温効率3.3、使用量126kWh●基本料金、燃料費調整額は含まない。●再エネ賦課金、消費税等相当額を含む。
(注1) 初期費用および機器本体の買替費用は考慮していません。
(注2) この内容はあくまでも試算条件に基づいたものであり、実際の光熱費は地域・機器効率・使用状況等によって異なります。
(注3) エコキュートを昼間に沸き増しする場合は使用電力量および料金は含んでいません。
(注4) 昼間の料金単価は従量電灯契約に比べ割高になります。

家計におトク!

ライフスタイルに合った 料金メニューをご用意しています。

電化でナイト・セレクト(料金は全て税込です)

- 昼間の電力量料金は「平日」よりも「休日」「夏・冬」よりも「春・秋」が割安
- 夜間時間帯を3つの時間で選択可能

- ① 電化でナイト・セレクト21
夜間時間帯: 21時～翌7時
- ② 電化でナイト・セレクト22
夜間時間帯: 22時～翌8時
- ③ 電化でナイト・セレクト23
夜間時間帯: 23時～翌9時

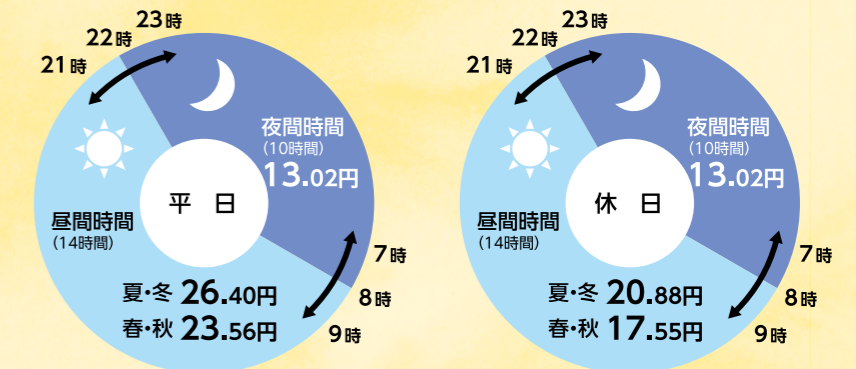

※電化でナイト・セレクトは九州電力株式会社の料金メニューです。
※休日とは、土、日、祝日、1/2～3、4/30～5/2、12/30～31
※春・秋とは、3/1～6/30および10/1～11/30 ※昼間時間の料金単価は従量電灯契約に比べ割高になります。
※「季節別電灯契約」「時間帯別電灯契約」「ピークシフト電灯契約」は2016年4月1日より新規加入停止となっています。
(現在ご契約のお客様は引き続きご利用になれます)

エコキュート ラインアップ

タイプ	自動風呂給湯タイプ		自動風呂給湯タイプ		給湯専用タイプ
圧力種類	超高压力型		高压力型		高压力型
製品画像					
リモコン	台所リモコン 浴室リモコン		台所リモコン 浴室リモコン		台所リモコン
省エネ基準達成率	目標年度 2017年度 省エネ基準達成率 100% 年間給湯保温効率 JIS C 9220:2011 3.3 年間給湯保温効率 JIS C 9220:2018 3.3		目標年度 2017年度 省エネ基準達成率 100% 年間給湯保温効率 JIS C 9220:2011 3.3 年間給湯保温効率 JIS C 9220:2018 3.3		目標年度 2017年度 省エネ基準達成率 100% 年間給湯効率 JIS C 9220:2011 3.2 年間給湯効率 JIS C 9220:2018 3.2
機能	自動湯はり 自動ストップ 自動保温(追焚き) 自動足し湯		自動湯はり 自動ストップ 自動保温(追焚き) 自動足し湯		蛇口から給湯するシンプルな給湯専用
掲載ページ	P7 ~ 10		P11 ~ 14		P15 ~ 16
460L (4~7人)	YE46NKH-DG02 標準部品化粧カバーセット 1,012,200 円 (税抜)		YU46NLH-MG08 標準部品化粧カバーセット 934,500 円 (税抜)		YU46NLH-SE06 標準部品化粧カバーセット 786,500 円 (税抜)
370L (3~5人)	YE37NKH-DG01 標準部品化粧カバーセット 942,200 円 (税抜)		YU37NLH-MG07 標準部品化粧カバーセット 854,500 円 (税抜)		YU37NLH-SE05 標準部品化粧カバーセット 706,500 円 (税抜)
自動湯はり	自動湯はり		自動湯はり		
自動保温	自動保温		自動保温		
自動たし湯	自動たし湯		自動たし湯		
追い焚き	追い焚き		追い焚き		
リモコン通話	リモコン通話		リモコン通話		
凍結防止運転	凍結防止運転		凍結防止運転		凍結防止運転
エネルギーモニター	エネルギーモニター		エネルギーモニター		エネルギーモニター
バブル洗浄	バブル洗浄				
汚れんコーティング	汚れんコーティング		汚れんコーティング		汚れんコーティング
きせかえパネル	きせかえパネル				
快適温流	快適温流				
ぬるめ入浴	ぬるめ入浴				
ほっと回収	ほっと回収				
停電時出湯			停電時出湯		
アシスト湯はり			アシスト湯はり		
ヒートポンプ保温			ヒートポンプ保温		
省エネ保温	省エネ保温				
チャイルドロック	チャイルドロック		チャイルドロック		
減圧弁設定圧力	280kPa		180kPa		170kPa

●エコキュート ヒートポンプ式 タンク容量の目安

タンク容量	370L	460L
家族人数	3~5人	4~7人
お湯の使用量の目安	湯はり 1回 + シャワー 5回 + 洗面・台所	湯はり 1回 + シャワー 7回 + 洗面・台所

試算条件:タンク内温度80℃、給水温度9℃。浴槽湯はり・シャワー・洗面/台所は42℃で使用。浴槽容量200L、シャワー流量10L/分で1回8分、洗面/台所1日30L/人使用。

※ご家族の人数に適したタンク容量の機種をお選びください。上記、人数は目安であり、浴槽の大きさ・シャワーの使い方等によって変わります。余裕をもって選択してください。

※電気給湯機1台に対して接続できる浴槽は1台です。

※表示価格は、標準部品化粧カバーセット価格(税抜)です。配送費・設置工事費・使用済みの商品の引き取り費用等は含まれておりません。

エコキュート フルオートタイプ

ユノカのプレミアムモデル

ワンランク上の快適さをお求めのかたに…

 目標年度 2017年度	省エネ基準達成率 100%	年間給湯保温効率 JIS C 9220:2011 3.3	年間給湯保温効率 JIS C 9220:2018 3.3
--	------------------	------------------------------------	------------------------------------

■主な機能

- ・ぱわふるシャワー
- ・快適温流
- ・ぬるめ入浴
- ・ぐるぐるバブル洗浄
- ・ほっと回収
- ・おひさまアシスト



超高压力型 [浴槽追い焚きフルオート]

料金メニューはP.41の仕様一覧をご確認ください。

370L [3~5人家族]	460L [4~7人家族]
YE37NKH-DG01	YE46NKH-DG02
ヒートポンプ 900×300×650	ヒートポンプ 900×300×650
貯湯ユニット 635×730×1,825	貯湯ユニット 635×730×2,165
標準部品化粧カバーセット価格 942,200 円(税抜)	標準部品化粧カバーセット価格 1,012,200 円(税抜)
本体価格915,000円(税抜)	本体価格985,000円(税抜)

※エコキュートには井戸水・地下水・温泉水は使用しないでください。必ず、水道法の水質基準に適合した水道水を使用してください。また、水道水であっても、塩分、石灰分、その他不純物が多く含まれている場合や、酸性水質の地域では使用を避けてください。
※標準部品化粧カバーセットの詳細については、P.39の部品一覧をご参照ください。リモコンは本体付属。
※上記の商品価格には、配送費・設置工事費・使用済み商品の引き取り費用等は含まれておりません。

ぱわふるシャワー

勢いのあるシャワーで快適

280kPa(減圧弁)の高圧カタイプです。シャワーの水圧が強くなり、爽快感を浴び心地を実現しました。



快適温流

穏やかなお湯の流れが、大浴場の心地良さを実現

“たっぷりのお湯が持つ冷めにくさ”をダブルの湯温センサで実現しました。

温泉がおうちのお風呂より気持ちいいのはなぜだろう。大浴場はたっぷりのお湯があるので、冷えた身体に熱を奪われても温度に影響がいく、冷めにくいとユノカは考えました。快適温流なら、ダブル湯温センサがお風呂の温度と噴き出し温度を監視し、お風呂の温度を一定にコントロールできます。大浴場のような、冷めにくいお風呂を実現しました。

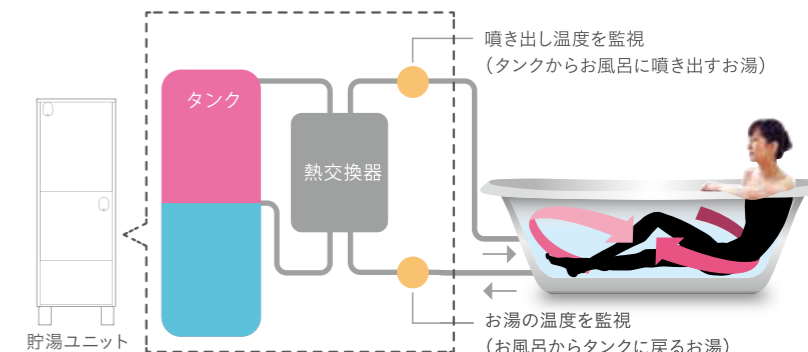

快適温流なら入浴中ずっといい気持ち。

穏やかなお湯の流れが、お風呂のお湯を循環させるので、湯温を一定に保つとともに気持ちよさをキープします。

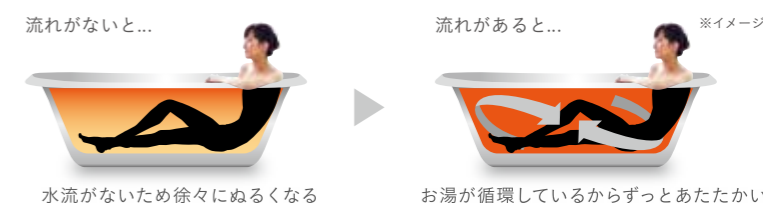

●快適温流は設定した継続時間を過ぎると自動で終了します。また、快適温流の継続時間は変更できます。●快適温流中にふる温度を変更すると、快適温流は終了します。●快適温流の使い始めは、配管内の冷めたお湯がお風呂に出ることがあります。●快適温流中にお湯がたりなくなったときは、自動でタンク湯増しをします。●次の動作中は、快適温流は使用できません。自動湯張り中、お風呂洗浄中、配管洗浄中。●お風呂の温度が、ふる温度の設定範囲から外れている場合、快適温流は使用できません。●快適温流はジェットバスとは異なるため強い水流は起こりません。

ぬるめ入浴







カラダを想うバスタイムとは、ゆっくりあたたまること

ボタンひとつでぬるめにお湯はり。熱いお湯が苦手でも気持ちよく入浴できます。

設定温度より低い温度でお湯をはる「ぬるめ湯はり※1」と、お風呂の熱を貯湯タンクに回収しながら湯温を下げる「ぬるめ入浴※2」で、お風呂に入った瞬間の熱さを和らげます。



※1.あらかじめメニュー画面でぬるめ入浴の設定を行う必要があります。※2.40℃から38℃に温度を下げるのに、約7分かかります。(湯はり量180Lのとき。当社実験データによる。なお、所要時間は、貯湯量、湯はり量、配管施工、環境条件などにより異なります。) ※3.リモコンのふる関連表示に「ぬるめ保温中」と表示されている間の1回のみ入浴を検知します。38℃から40℃に温度を上げるのに約4分かかります。(湯はり量180Lのとき。当社実験データによる。なお、所要時間は、貯湯量、湯はり量、配管施工、環境条件などにより異なります。)

-  ふる自動: 設定した湯量・湯温でお湯はります。
-  浴槽追い焚き: 浴槽のお湯を熱くしたいときに、お湯を足さずに温めることができます。
-  自動保温: 浴槽のお湯を設定した温度で保温します。
-  高温さし湯: 浴槽に高温のお湯を足し、浴槽内の湯温を上げることができます。
-  足し湯: 湯はり温度のお湯で足し湯を行います。
-  さし水: 浴槽に水を足し、お風呂の温度を下げるすることができます。

-  自動足し湯: 浴槽の水位が低下すると自動で足し湯を行います。
-  2ツーストーン湯温コントロール: 浴槽とその他水栓が別温度で出湯可能です。
-  通話: 浴室リモコンと台所リモコンで会話ができます。
-  非常用取水栓: 災害時にタンク内の温水を非常用の生活水として利用できます。
-  ふる配管凍結防止付: 浴槽の残り湯を循環させふる配管の凍結を防止します。
-  汚れんコーティング: 雨だれや汚れを軽減します。

湯張りから保温・足し湯までボタン1つでかんたん操作。 ダブル追い焚き機能付きで大満足

目標年度 2017年度	省エネ基準達成率 100%	年間給湯保温効率 JIS C 9220:2011 3.3	年間給湯保温効率 JIS C 9220:2018 3.3
----------------	------------------	------------------------------------	------------------------------------

■主な機能

- ・アシスト湯はり
- ・ヒートポンプ保温
- ・フルオートダブル追い焚き
- ・沸き上げ制御



料金メニューはP.41の仕様一覧をご確認ください。

高圧力型【浴槽追い焚きフルオート】

370L [3~5人家族]	460L [4~7人家族]
YU37NLH-MG07	YU46NLH-MG08
ヒートポンプ 800×285×715	ヒートポンプ 800×285×715
貯湯ユニット 630×760×1,830	貯湯ユニット 630×760×2,170
標準部品化粧カバーセット価格	標準部品化粧カバーセット価格
854,500 円(税抜)	934,500 円(税抜)
本体価格830,000円(税抜)	本体価格910,000円(税抜)

※エコキュートには井戸水・地下水・温泉水は使用しないでください。必ず、水道法の水質基準に適合した水道水を使用してください。また、水道水であっても、塩分、石灰分、その他不純物が多く含まれている場合や、酸性水質の地域では使用を避けてください。
※標準部品化粧カバーセットの詳細については、P.39の部品一覧をご参照ください。リモコンは本体付属。
※上記の商品価格には、配送費・設置工事費・使用済み商品の引き取り費用等は含まれておりません。

アシスト湯はり & ヒートポンプ保温

【ふる自動】ボタンを押すだけで、おまかせ省エネ運転

アシスト湯はり※1

タンク内のお湯とヒートポンプユニットで沸き上げたお湯と水道からの水を混合させて湯はりをするので、約2%※2（冬期給湯保温モード効率にて）改善。

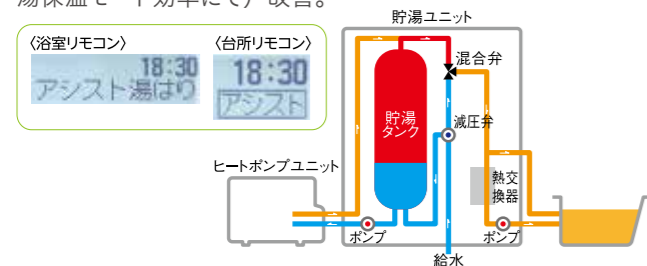

ヒートポンプ保温※1

ヒートポンプユニットで沸き上げたお湯とぬるくなった浴槽のお湯を熱交換することで、約8%※3※4（冬期給湯保温モード効率にて）改善。

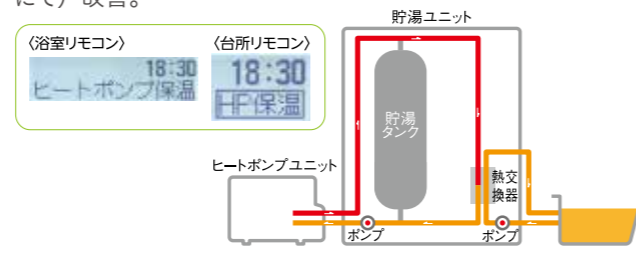

※1:湯切れの心配がある場合に「アシスト湯はり」や「ヒートポンプ保温」を行います。 ※2:家庭用ヒートポンプ給湯機 JIS C 9220 負荷条件による。冬期給湯保温モード測定条件:外気温(乾燥/湿球)7℃/6℃、給水温度9℃ 冬期給湯保温モードにおける湯はり(給湯温度40℃、流量15L/min、給湯量180L)を通常湯はりで行った場合と、アシスト湯はりで行った場合との比較。 ※3:家庭用ヒートポンプ給湯機 JIS C 9220 負荷条件による。冬期給湯保温モード測定条件:外気温(乾燥/湿球)7℃/6℃、給水温度9℃ 冬期給湯保温モードにおける保温(保温熱量4.12MJ/日)をマイルド追い焚きで行った場合と、ヒートポンプ保温で行った場合との比較。 ※4:お湯の使用状況や保温・追い焚き動作の回数により、ヒートポンプ保温における改善効果が少なくなる場合があります。

- マークの見方**
- ふる自動**: 設定した湯量・湯温でお湯はりします。
- 浴槽追い焚き**: 浴槽のお湯を熱くしたいときに、お湯を足さずに温めることができます。
- 自動保温**: 浴槽のお湯を設定した温度で保温します。
- 高温さし湯**: 浴槽に高温のお湯を足し、浴槽内の湯温を上げることができます。
- 足し湯**: 湯はり温度のお湯で足し湯を行います。
- さし水**: 浴槽に水を足し、お風呂の温度を下げるすることができます。
- 自動足し湯**: 浴槽の水位が低下すると自動で足し湯を行います。
- 2ツゝ湯温コントロール**: 浴槽とその他水栓が別温度で出湯可能です。
- 通話**: 浴室リモコンと台所リモコンで会話ができます。
- 非常用取水栓**: 災害時にタンク内の温水を非常用の生活水として利用出来ます。
- ふる配管凍結防止付**: 浴槽の残り湯を循環させふる配管の凍結を防止します。
- 汚れんコーティング**: 雨だれや汚れを軽減します。

追い焚き 2つの追い焚きモードを搭載。シーンに合わせて選べます

お年寄りにもお子さまにもやさしく

マイルド追い焚き

一定のはやさで追い焚きをするため、入浴しながら温度を上げたい時など、やさしいあたたため方に。お年寄りやお子さまのための思いやりモードです。

すばやくあたため直したいときに便利

急速追い焚き

最大能力でいっきに設定温度まであたためます。時間がなくてすぐ入浴したいときに大助かり!



前日の残り湯や水からのわかし直しは、効率が低下し消費電力が増える場合があります。水温が低い場合は、再度湯はりをした方が効率的です。
(測定条件)浴槽湯量:180L ふろ配管長:5m タンク湯温:85℃ タンク残湯量:370L

NEW 入浴剤が使用可能

入浴剤の使える範囲が広がり、ますますお風呂が楽しくなる。

「花王バブシリーズ」に加え、「アース製薬バスロマンシリーズ」「バスクリン製バスクリンシリーズ」が新たにご使用いただけるようになりました。

※詳細は P.43 をご覧ください。

NEW 「給水配管専用止水栓」内蔵

安心感・施工性を向上。

エコキュート本体の給水口に「給水止水栓」を内蔵。赤色にすることで、止水栓の場所を一目でわかるようにし、安心感を向上させました。

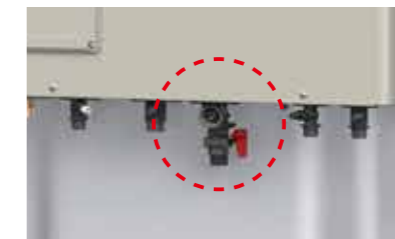

貯湯式タンク

非常時には、たっぷりの生活用水として使えます。

万一の断水等の際には、貯湯ユニット内のお湯(水)を生活用水としても活用OK。2リットルのペットボトルに換算すると約180本※1にもなります。



※1:370L機種において

停電時出湯

停電時だって快適にお湯を使える、高い信頼性。

災害などによる停電時も、もちろん頼りになります。貯湯ユニットにお湯が残っていれば、いつものようにシャワー/蛇口でお湯をお使いいただけます。

※停電時には沸き上げ・沸き増しはできません。
※設定温度と異なるお湯がでることがありますのでご注意ください。
※断水時にはシャワー/蛇口からお湯がでませんので、非常用取水栓を使用してください。

耐震クラス S

新たに幅広脚を採用し、耐震強度をとことん追求。

耐震性能も安心の「耐震クラス S 対応」。※2※3 脚部に当社従来品より幅広の「タフレック」を採用。※4 三本脚の施工のしやすさはかわらず、プロの「うれしい!」も大切にします。

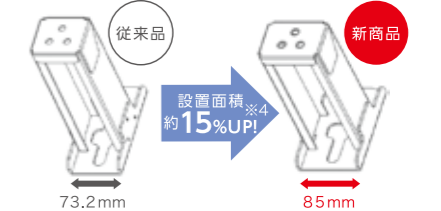

※2:角形地上階設置において。また、取付方法やタンク容量によって対応できる耐震クラスが異なります。370Lタイプは地上階でのアンカーボルト3本固定で耐震クラス S (KH=1.0) を満足します。460Lタイプは地上階で脚固定金具を併用した固定で耐震クラス S (KH=1.0) を満足します。KHとは設計用水平震度を示します。詳細は、仕様書または据付工事説明書をご確認ください。
※3:(一財)日本建築センター「建築設備耐震設計・施工指針」における局部震度法による設備機器の地震力に基づいて設計。



台所リモコン 高さ130mm×幅145mm×奥行22.5mm

給湯マーク
給湯中に表示します。

節電マーク
節電設定中に表示します。

節電モード
沸き上げ量を節約して消費電力量を抑えることができます。

通話
ハンズフリーで浴室リモコンと通話出来ます。
★点字表示あり

残湯量
タンク内のお湯の量(目安)を表示します。

満タン沸き増し
タンク内のお湯の沸き増しができます。

沸き上げ休止
その日の昼間の沸き上げを休止します。

音量
音声ガイダンス、通話時の音量を設定出来ます。

沸き上げ設定
沸き上げモードを設定します。
「おまかせ」がオススメです。

節電マーク
節電設定中に表示します。

ふろ自動
湯はり、自動保温、自動たし湯などをします。
★点字表示あり

らく楽アシスト
作動中の機能が光るのでひと目でわかります。

ふろ予約
予約した時間にお風呂にお湯をはれます。

給湯温度の設定
蛇口やシャワーに行くお湯の温度を設定出来ます。
[水、35℃～48℃(1℃刻み)、50℃、60℃]

時計合わせ
現在時間を設定したり、変更するときに使用します。

停止日数
数日間給湯機の沸き上げを停止するときに使用します。

浴室リモコン 高さ110mm×幅210mm×奥行27mm

給湯マーク
給湯中に表示します。

残湯量
タンク内のお湯の量(目安)を表示します。

節電マーク
節電設定中に表示します。

通話
ハンズフリーで浴室リモコンと通話出来ます。
★点字表示あり

音量
音声ガイダンス、通話時の音量を設定出来ます。

洗浄
ふろ配管内の洗浄をします。

給湯温度の設定
蛇口やシャワーに行くお湯の温度を設定出来ます。
[水、35℃～48℃(1℃刻み)、50℃、60℃]

リモコン優先変更
給湯温度が変更可能なリモコンを切り替えます。

チャイルドロック
浴室リモコンの操作を無効にします。

ふろ温度
湯はりの温度を設定できます。

あつく
追い焚きをします。

ふろ自動
湯はり、自動保温、自動たし湯などをします。
★点字表示あり

急速切替
急速追い焚きに切り替えます。

たっぶり
お風呂にたし湯をします。

ぬるく
お風呂にさし水をして温度を下げます。

ふろ湯量
湯はりの量を設定します。

人気の便利&セーフティ機能
お話しリモコン機能

リモコン間で通話できる便利さ
双方向ハンズフリーインターホン機能
浴室/台所リモコン間で会話できて、何かと便利。お年寄りの入浴時の安心感も高めます。

操作を声で教えてくれる親切設計
音声ガイダンス機能
操作のたびに動作内容と注意を音声でお知らせ。うっかりミスもしにくいと好評です。

沸き上げ休止

当日夜間時間帯までの沸き上げ休止することも可能。

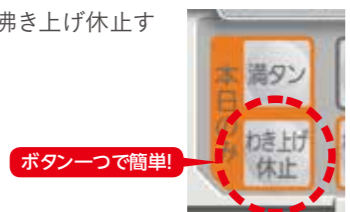

お湯のかしこい使い方の目安に
お湯チェック

毎日のお湯の使用可能時間※1や使用量、さらに過去の使用量などボタンひとつで表示。わが家の節水スタイルもみえてくるでしょう。

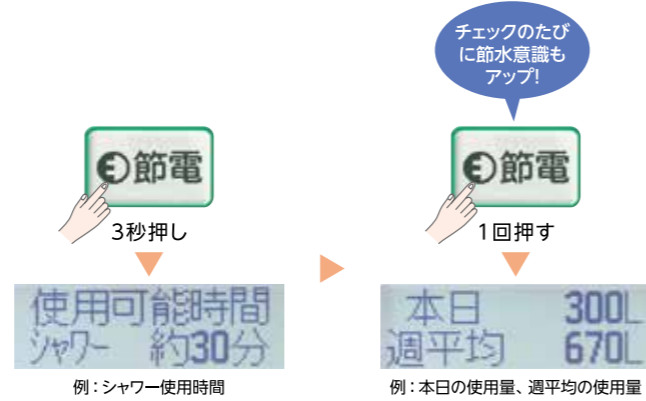

※1 使用可能時間は目安です。現在のタンク内の湯量をシャワー 42℃、流量約 12L/分 で換算しています。

ボタンひとつで一発操作でき、とってもラクラク
ワンボタン・ワン機能

ふろ自動運転から湯量・湯温設定まで、多彩な機能をボタンひとつで一発操作 OK。家族みんなでスマートにお使いいただけます。



お子さまのいるご家庭にも安心設計
チャイルドロック

誤操作を防止するセーフティ機能を搭載。お子さまのいるご家庭をしっかりと守ります。



手頃なプライスのエコキュート給湯専用タイプ

目標年度 2017年度	省エネ基準達成率 100%	年間給湯効率 JIS C 9220:2011 3.2	年間給湯効率 JIS C 9220:2018 3.2
----------------	------------------	----------------------------------	----------------------------------

■主な特長

- ・夜間時間帯を任意に設定することが可能になりました！



高圧力型【給湯専用】

料金メニューはP.41の仕様一覧をご確認ください。

370L [3~5人家族]

YU37NLH-SE05

ヒートポンプ	900×300×650
貯湯ユニット	650×708×1,860

標準部品化粧カバーセット価格
706,500円(税抜)
本体価格683,000円(税抜)

460L [4~7人家族]

YU46NLH-SE06

ヒートポンプ	900×300×650
貯湯ユニット	650×708×2,200

標準部品化粧カバーセット価格
786,500円(税抜)
本体価格763,000円(税抜)

※エコキュートには井戸水・地下水・温泉水は使用しないでください。必ず、水道法の水質基準に適合した水道水を使用してください。また、水道水であっても、塩分、石灰分、その他不純物が多く含まれている場合や、酸性水質の地域では使用を避けてください。
※標準部品化粧カバーセットの詳細については、P.39の部品一覧をご参照ください。リモコンは本体付属。
※上記の商品価格には、配送費・設置工事費・使用済み商品の引き取り費用等は含まれておりません。

- マークの見方**
- ふろ自動** 設定した湯量・湯温でお湯はりします。
- 浴槽追い焚き** 浴槽のお湯を熱くしたいときに、お湯を足さずに温めることができます。
- 自動保温** 浴槽のお湯を設定した温度で保温します。
- 高温さし湯** 浴槽に高温のお湯を足し、浴槽内の湯温を上げることができます。
- 足し湯** 湯はり温度のお湯で足し湯を行います。
- さし水** 浴槽に水を足し、お風呂の温度を下げるできます。
- 自動足し湯** 浴槽の水位が低下すると自動で足し湯を行います。
- 2ツゝ湯温コントロール** 浴槽とその他水栓が別温度で出湯可能です。
- 通話** 浴室リモコンと台所リモコンで会話ができます。
- 非常用取水栓** 災害時にタンク内の温水を非常用の生活水として利用できます。
- ふろ配管凍結防止付** 浴槽の残り湯を循環させふろ配管の凍結を防止します。
- 汚れんコーティング** 雨だれや汚れを軽減します。

台所リモコン

高さ123mm×幅140mm×奥行22mm

- 表示部** 現在の状態などをお知らせします。
- おしえてナビ** 一週間の使用湯量・貯湯温度などの情報を表示します。
- 沸き上げ設定** 沸き上げを「省エネ」「おまかせ」「多め」「満タン」のいずれかに設定します。「深夜のみ」の設定時は「満タン」の設定はできません。
- 運転休止** 数日間のお湯を使用しないとき日数(0~15日間)を指定して、沸き上げを停止できます。
- 沸き増し** お湯がたくさん必要なときに操作するとお湯を沸き増しします。
- 深夜のみ** 深夜のみモードの設定・解除を行います。
- 設定** 沸き上げ設定など各機能の選択・決定を行います。
- タイマー** キッチンタイマーを設定します。(0~99分) また、時刻を合わせるときに使用します。

表示部 おしえてナビ操作時や各機能設定時には、画面全体が切り替わります。

- 沸き上げ設定表示** 現在の沸き上げ設定が表示されます。
- 残湯表示** バーの数で残湯量を表示します。
- 沸き上げ表示** 沸き上げ運転中に表示されます。
- 深夜のみ表示** 深夜のみ設定にされているときに表示されます。
- 給湯温度表示** 現在の給湯温度設定が表示されます。
- 沸き増し表示** 沸き増し運転中に表示されます。
- 時刻表示**
 - ・現在時刻が表示されます。
 - ・タイマーが表示されます。
 - ・運転休止が表示されます。

雨が降っても気にならない 汚れんコーティング

貯湯ユニットの外筒に水滴がでにくい鋼板を採用。雨だれや、汚れなどを雨で流し落とします。

1年経過後

- 汚れんコーティング なし
- 汚れんコーティング あり

エコ志向のお客さまにピッタリ ピークカット設定メニュー追加

夏場のエアコンなどの電気を最も多く使う昼間の時間帯(13~16時)の沸き増しを抑制する新機能。エコ志向のお客さまにピッタリです。

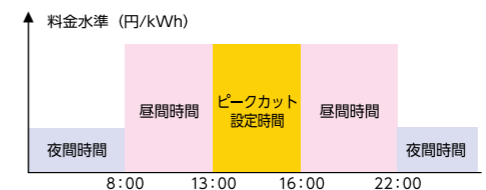

施工性能アップ 前カバーを外さず電気・配管工事が可能

電気工事は、工事用点検窓を外すだけで、また、けこみ構造の採用で配管施工スペースが広がって工事がしやすくなりました。



電気温水器 ラインアップ

タイプ	自動風呂給湯タイプ		給湯専用タイプ				タイプ
圧力種類	高圧力型		標準圧力型				圧力種類
製品画像							製品画像
リモコン	台所リモコン 浴室リモコン	台所リモコン	台所リモコン(別売)	台所リモコン(別売)			リモコン
機能	自動湯はり 自動ストップ 自動保温(追焚き) 自動足し湯	蛇口から給湯するシンプルな給湯専用	蛇口から給湯するシンプルな給湯専用	蛇口から給湯するシンプルな給湯専用	蛇口から給湯するシンプルな給湯専用		機能
掲載ページ	P19 ~ 20		P21		P22		P23
560L (5~7人)				YS56NL1-SA12 標準部品セット 313,900円(税抜) 受注生産品 アイボリー			560L (5~7人)
460L (4~5人) ※SA11のみ470L	YU46NL2-MC04 標準部品化粧カバーセット モダングレー 632,500円(税抜)	YU46NL1-SB29 標準部品化粧カバーセット 受注生産品 アイボリー 418,800円(税抜)	YS46NL1-SB27 標準部品化粧カバーセット アイボリー 362,800円(税抜)	YS47LL1-SA11 標準部品セット アイボリー 296,900円(税抜)			460L (4~5人) ※SA11のみ470L
370L (3~4人)	YU37NL2-MC03 標準部品化粧カバーセット モダングレー 592,500円(税抜)	YU37NL1-SB28 標準部品化粧カバーセット 受注生産品 アイボリー 393,800円(税抜)	YS37NL1-SB26 標準部品化粧カバーセット アイボリー 341,800円(税抜)	YS37NL1-SA10 標準部品セット アイボリー 254,900円(税抜)			370L (3~4人)
300L (2~3人)			YS30NL1-SB25 標準部品化粧カバーセット アイボリー 323,800円(税抜)	YS30NL1-SA09 標準部品セット アイボリー 264,900円(税抜)			300L (2~3人)
200L (1~2人)				YS20NL1-SB22 標準部品化粧カバーセット 受注生産品 マイコンレス アイボリー 297,500円(税抜)	YS20NL1-SB24 標準部品化粧カバーセット 受注生産品 アイボリー 317,500円(税抜)		200L (1~2人)
150L				YS15NL1-SB21 標準部品化粧カバーセット 受注生産品 マイコンレス アイボリー 278,500円(税抜)	YS15NL1-SB23 標準部品化粧カバーセット 受注生産品 アイボリー 299,500円(税抜)		150L
40L				SN1-40K2 標準部品セット マイコンレス ホワイト 98,000円(税抜)			40L
自動湯はり	自動湯はり						自動湯はり
自動保温	自動保温						自動保温
自動たし湯	自動たし湯						自動たし湯
追い焚き	追い焚き						追い焚き
リモコン通話	リモコン通話						リモコン通話
汚れんコーティング	汚れんコーティング		汚れんコーティング	汚れんコーティング	汚れんコーティング	汚れんコーティング	汚れんコーティング
エマージェンシーストップ	エマージェンシーストップ						エマージェンシーストップ
減圧弁設定圧力	170kPa		170kPa	85kPa	80 または 85kPa	85kPa	85kPa

●電気温水器 ヒータ式 タンク容量の目安

タンク容量	370L	460L・470L	550L・560L
家族人数	3~4人	4~5人	5~7人
お湯の使用量の目安	湯はり 1回 シャワー 4回 洗面・台所 1回	湯はり 1回 シャワー 5回 洗面・台所 1回	湯はり 1回 シャワー 7回 洗面・台所 1回

試算条件:タンク内温度80℃、給水温度9℃。浴槽湯はり・シャワー・洗面/台所は42℃で使用。浴槽容量200L、シャワー流量10L/分で1回8分、洗面/台所1日30L/人使用。

※ご家族の人数に適したタンク容量の機種をお選びください。上記、人数は目安であり、浴槽の大きさ・シャワーの使い方等によってかわります。余裕をもって選択してください。

※電気給湯機1台に対して接続できる浴槽は1台です。

※表示価格は、化粧カバーセット又は標準部品セットです。配送費・設置工事費・使用済みの商品の引き取り費用等は含まれておりません。

電気温水器 給湯専用タイプ(角形マイコン制御型)

湯沸かし機能に特化したお買得モデル 汚れんコーティング採用で輝きつづく

- 主な特長
- ・夜間時間帯を任意に設定することが可能になりました！

- 湯はり方式
- ・蛇口から給湯するシンプルな給湯専用

高圧力でさらにパワーアップ

出湯量が増えて、お湯の勢いがパワフル	約11~14L/分*
加圧ポンプなしで、2階でシャワーが使えます	約8~12L/分*
お湯はり時間も、さらに短縮	1階 約15~20分 2階 約20~30分*

*配管の長さ、給水圧により変わることがあります。

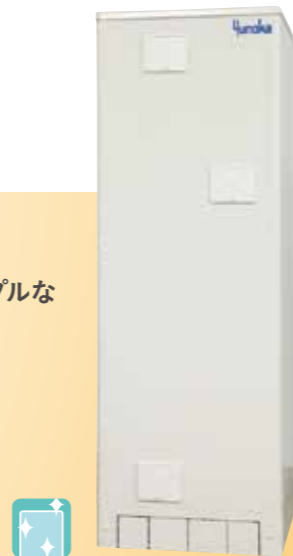

標準圧力型【給湯専用】 1ヒータータイプ

料金メニューはP.42の仕様一覧をご確認ください。

300L [2~3人家族]	370L [3~4人家族]	460L [4~5人家族]
YS30NL1-SB25	YS37NL1-SB26	YS46NL1-SB27
598×644×1,860	650×708×1,860	650×708×2,200
標準部品化粧カバーセット価格 323,800 円(税抜)	標準部品化粧カバーセット価格 341,800 円(税抜)	標準部品化粧カバーセット価格 362,800 円(税抜)
本体価格308,000円(税抜)	本体価格326,000円(税抜)	本体価格347,000円(税抜)

*給湯機カバー(別売)は200L・300Lタンク用はありません。*非常用取水栓はつきません。

高圧力型【給湯専用】 1ヒータータイプ

料金メニューはP.42の仕様一覧をご確認ください。

受注生産品 370L [3~4人家族]	受注生産品 460L [4~5人家族]
YU37NL1-SB28	YU46NL1-SB29
650×708×1,860 リモコン同梱	650×708×2,200 リモコン同梱
標準部品化粧カバーセット価格 393,800 円(税抜)	標準部品化粧カバーセット価格 418,800 円(税抜)
本体価格375,000円(税抜)	本体価格400,000円(税抜)

*標準部品化粧カバーセット内訳(角形)絶縁管セット・化粧カバーを含みます。詳細については、P.40の部品一覧をご参照ください。
*上記の商品価格には、配送費・設置工事費・使用済み商品の引き取り費用等は含まれておりません。
*季時別電灯、時間帯別電灯でご使用される際は、リモコン(別売)の設置が必要です。

台所リモコン 高さ123mm×幅140mm×奥行22mm

液晶表示

大きくて見やすい液晶表示
高齢者の方にもよく分かる大きな文字です。
バックライトで見やすい表示
夜も明るく、見やすいバックライトで簡単に操作ができます。

時刻設定ボタン

残湯量表示

沸き上げ表示

沸き増し表示

ライトボタン

沸き上げ設定ボタン

運転停止ボタン

沸増1日ボタン

運転停止日数表示

電源表示

沸上げ中表示

時計表示

※写真はバックライトを点灯した状態です。
■設置の際は、別売のリモコンケーブルをご用意ください。

電気温水器 給湯専用タイプ(丸形マイコン制御型)

湯沸かし機能に特化したお買得モデル 汚れんコーティング採用で輝きつづく

- 主な特長
- ・夜間時間帯を任意に設定することが可能になりました！

- 湯はり方式
- ・蛇口から給湯するシンプルな給湯専用

- ・370Lタイプに脚高150mm耐震脚セットのオプション部品を設定しました！
- ・370Lの製品幅が小さくなりました！(686mm→655mm)
- ・電源接続位置が低くなり、施行性が向上しました！

業界
最小幅



※写真はYS37NL1-SA10です。

標準圧力型【給湯専用】 1ヒータータイプ

料金メニューはP.42の仕様一覧をご確認ください。

300L [2~3人家族]	370L [3~4人家族]	470L [4~5人家族]
YS30NL1-SA09	YS37NL1-SA10	YS47LL1-SA11
600×705×1,724	655×766×1,744	730×841×1,751
標準部品セット価格 264,900 円(税抜)	標準部品セット価格 254,900 円(税抜)	標準部品セット価格 296,900 円(税抜)
本体価格244,000円(税抜)	本体価格234,000円(税抜)	本体価格276,000円(税抜)

受注生産品 560L [5~7人家族]

YS56NL1-SA12
730×841×2,022
標準部品セット価格 313,900 円(税抜)
本体価格293,000円(税抜)

*標準部品セット内訳(丸形)絶縁管セット、減圧弁セット、ビニールホース、排水栓を含みます。詳細については、P.40の部品一覧をご参照ください。
*上記の商品価格には、配送費・設置工事費・使用済み商品の引き取り費用等は含まれておりません。
*季時別電灯、時間帯別電灯でご使用される際は、リモコン(別売)の設置が必要です。

370Lタイプがスリム化

370Lタイプの幅が従来品の686mmから655mmとなり、約10%設置面積がスリムになりました。スリム化によって従来搬入できなかったところや、パイプシャフト内にも設置しやすくなりました。

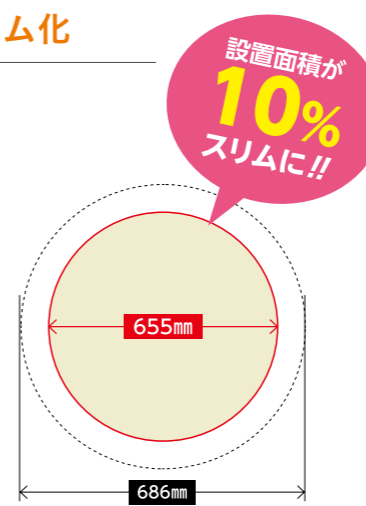

夜間時間設定が可能に

リモコンまたは本体制御部で夜間時間帯を任意に設定できるので、あらゆる電気料金メニューに対応可能。

脚高150mm耐震脚を別売で設定

脚高にできることであらゆる設置場所に対応が可能。通常脚(60mm)と同じ耐震クラスS対応で安全性も確保しました。

電源接続がかんたん

電源接続位置が低くなり、下カバーを外すだけで電源線の接続が可能。

- | | | | | | | | | | | | | |
|---------------|---|---|------------------------------------|--|----------------------------------|---------------------------------------|---|---|-------------------------------------|----------------------|---|-----------------------------------|
| マークの見方 | ふろ自動
自動湯はり
設定した湯量・湯温でお湯はります。 | 浴槽追い焚き
浴槽のお湯を熱くしたいときにお湯を足さずに温めることができます。 | 自動保温
浴槽のお湯を設定した温度で保温します。 | 高温さし湯
浴槽に高温のお湯を足し、浴槽内の湯温を上げることができます。 | 足し湯
湯はり温度のお湯で足し湯を行います。 | さし水
浴槽に水を足し、お風呂の温度を下げるできます。 | 自動足し湯
浴槽の水位が低下すると自動で足し湯を行います。 | 2ツ湯温コントロール
浴槽とその他水栓が別温度で出湯可能です。 | 通話
浴室リモコンと台所リモコンで会話ができます。 | 非常用取水栓
取水栓 | ふろ配管凍結防止付
浴槽の残り湯を循環させふろ配管の凍結を防止します。 | 汚れんコーティング
雨だれや汚れを軽減します。 |
|---------------|---|---|------------------------------------|--|----------------------------------|---------------------------------------|---|---|-------------------------------------|----------------------|---|-----------------------------------|

湯沸かし機能に特化したお買得モデル 汚れんコーティング採用で輝きつづく

■主な特長

- 省スペース設計で、ワンルームマンションにピッタリの一台です!
- 全機種配管内蔵
減圧弁、逃し弁などの配管部材を収納しているタイプだから、配管工事は給湯・吸水口等を接続するだけのスピーディな施工ができます。
- 省スペース設計だから、ミニキッチンなどの横にぴったりフィット(屋内型)

■湯はり方式

- 蛇口から給湯するシンプルな給湯専用



写真はYS20NL1-SB22です。

標準圧力型 [給湯専用]

■ワンルームマンション向けスリムタイプ

受注生産品 150L [1人住まい]

YS15NL1-SB21

445×500×1,800 **マイコンレス**

標準部品化粧カバーセット価格
278,500円(税抜)
本体価格263,000円(税抜)

受注生産品 200L [1人住まい]

YS20NL1-SB22

497×560×1,800 **マイコンレス**

標準部品化粧カバーセット価格
297,500円(税抜)
本体価格282,000円(税抜)

受注生産品 150L [1人住まい]

YS15NL1-SB23

445×500×1,800 **マイコン**

標準部品化粧カバーセット価格
299,500円(税抜)
本体価格284,000円(税抜)

受注生産品 200L [1人住まい]

YS20NL1-SB24

497×560×1,800 **マイコン**

標準部品化粧カバーセット価格
317,500円(税抜)
本体価格302,000円(税抜)

※標準部品化粧カバーセット内訳(角形)絶縁管セット・化粧カバーを含みます。詳細については、P.40の部品一覧をご参照ください。
※上記の商品価格には、配送費・設置工事費・使用済み商品の引き取り費用等は含まれておりません。
※季節別電灯、時間帯別電灯でご使用される際は、リモコン(別売)の設置が必要です。(SB21・SB22除く)

給湯専用小型タイプ(キッチン用)

[給湯専用] 料金メニューはP.42の仕様一覧をご確認ください。

40L [1人家族]

SN1-40K2

430×460×850 **単相100V**

本体価格(付属部品込)
98,000円(税抜)

元止め式湯水混合栓、ゴムホースセット(4m)、排水用ホース付



保守部品 (本体にはセットで同梱されています)

TF0037
元止め式湯水混合栓
本体価格
13,000円(税抜)

TF1057
ゴムホースセット(5m)
本体価格
6,000円(税抜)

エコキュート外形寸法図 ※表示寸法単位:mm

エコキュートフルオートタイプ 370L/460L YE37NKH-DG01 YE46NKH-DG02

貯湯ユニット

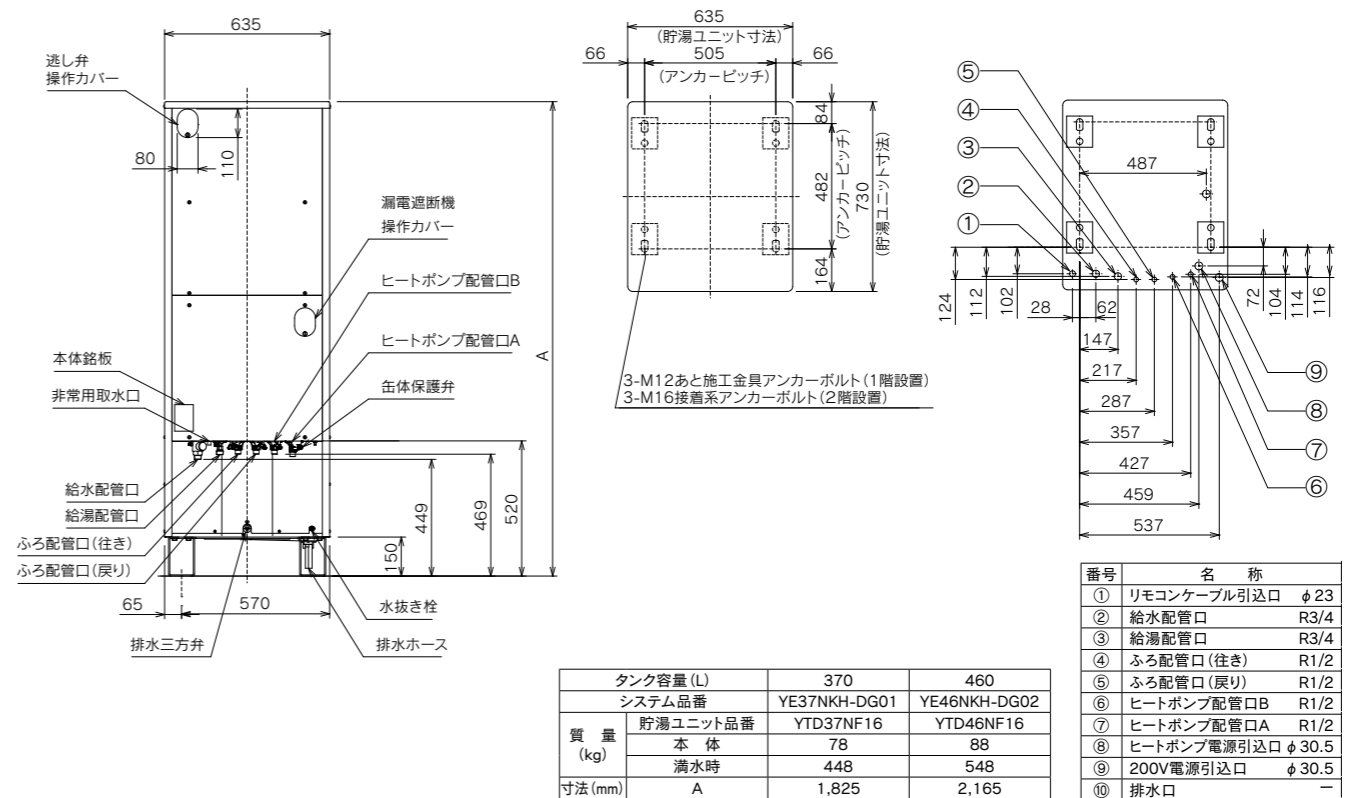

ヒートポンプユニット

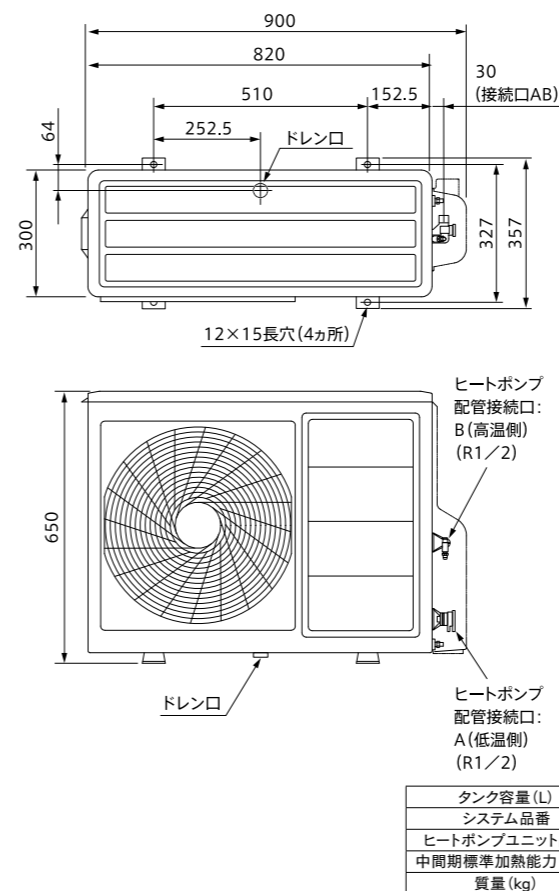

■据付制約図

- ヒートポンプユニットの上方向は風の流れを妨げないようにしてください。
- ヒートポンプユニットの周辺に1方向しか障害物がない場合でも、前面ないし後面を壁側に向け、下記寸法に準じて設置してください。

■吹出側の前方に障害物がない場合

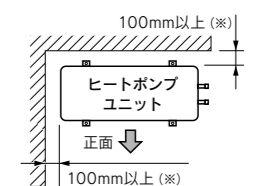

■吹出側の後方に障害物がない場合

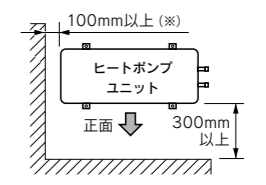

■吹出側の前方・後方に障害物がある場合

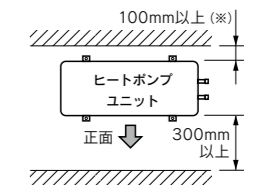

※ヒートポンプ防雪カバーを取り付ける場合は110mm以上が必要です。また、運転音低減のため110mm以上確保することをおすすめします。

電気温水器フルオートタイプ 370L/460L YU37NL2-MC03 YU46NL2-MC04

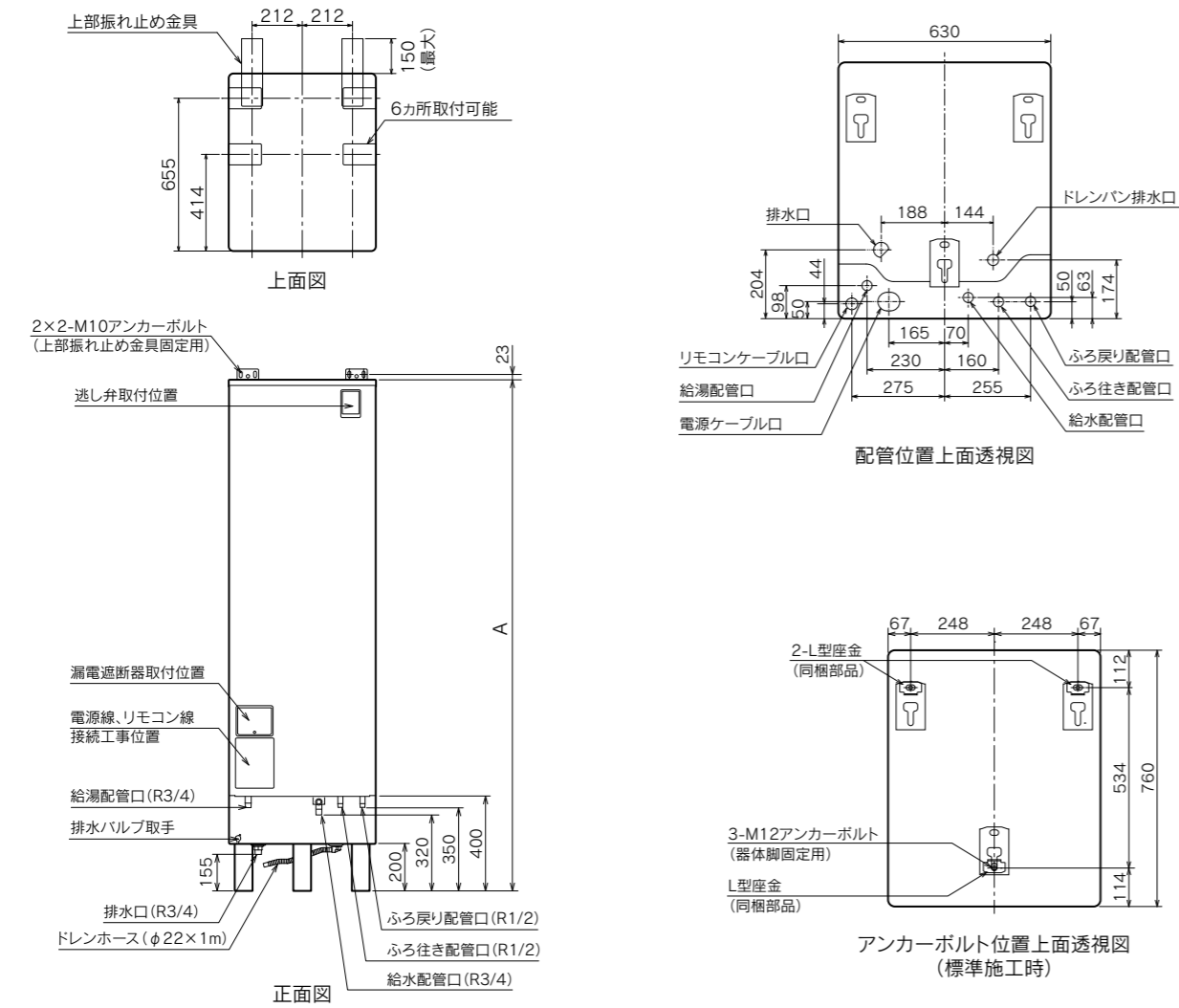

●側面図(けこみ部)

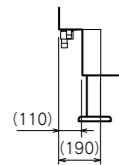

●排水口寸法

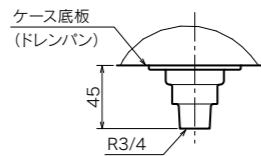

●L型座金詳細図

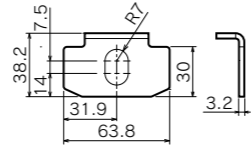

タンク容量 (L)	370	460
品番	YU37NL2-MC03	YU46NL2-MC04
質量 (kg)	本体 75	85
	満水時 445	545
寸法 (mm)	A 1830	2170

電気温水器 YS30NLI-SB25 YS37NLI-SB26 YS46NLI-SB27
YU37NLI-SB28 YU46NLI-SB29

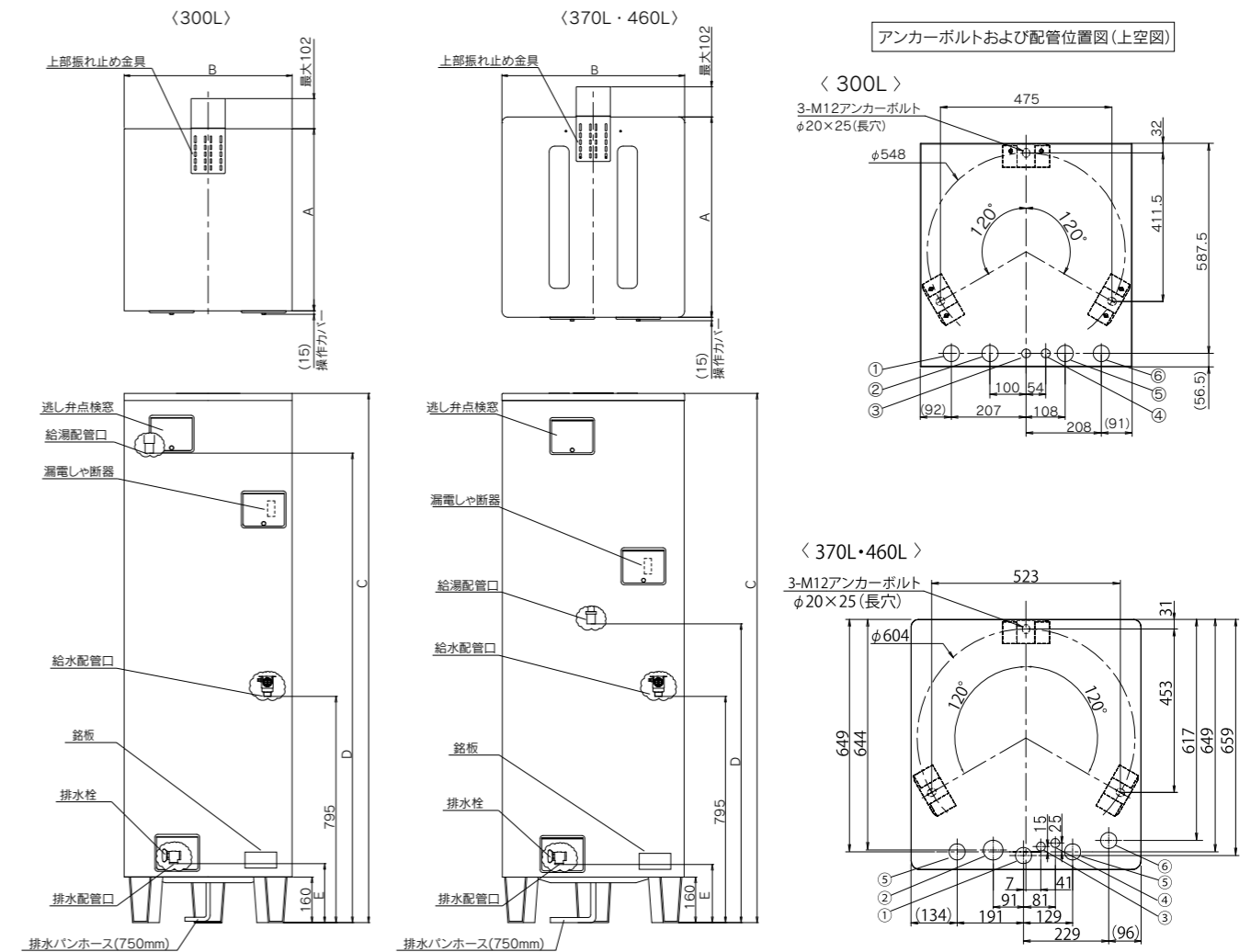

番号	名称	
①	給湯配管口	R3/4
②	排水配管口	Rc3/4
③	200V電源引込口	φ21
④	リモコンケーブル引込口	φ21
⑤	予備口	φ50
⑥	給水配管口	R3/4

タンク容量 (L)	300	370	460	370	460
品番	YS30NLI-SB25	YS37NLI-SB26	YS46NLI-SB27	YU37NLI-SB28	YU46NLI-SB29
質量 (kg)	本体 61	62	72	63	72
	満水時 361	432	532	433	532
寸法 (mm)	A	(644)		(708)	
	B	(598)		(650)	
	C	1,860		2,200	
	D	1,650		1,050	
	E	185		187	

電気温水器給湯専用タイプ 丸形

YS30NLI-SA09 YS37NLI-SAI0 YS47LLI-SAI1 YS56NLI-SAI2

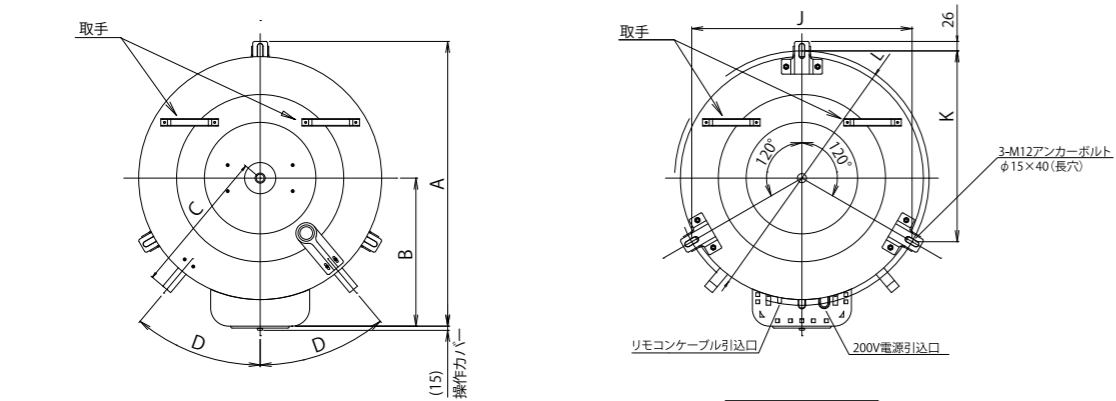

上空図透視図

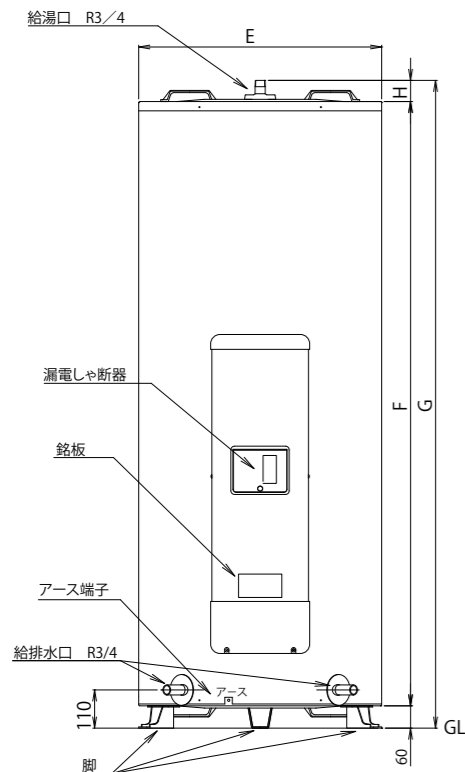

各部の寸法

タンク容量 (L)	300	370	470	560
品番	YS30NLI-SA09	YS37NLI-SAI0	YS47LLI-SAI1	YS56NLI-SAI2
質量 (kg)				
本体	49	50	62	67
満水時	349	420	532	627
寸法 (mm)				
A	(705)	(766)	(841)	
B	372	399	436	
C	360	391	441	
D (°)	45.7	40	36.5	
E (直径)	600	655	730	
F	1,617	1,627	1,641	1,912
G	1,724	1,744	1,751	2,022
H	47	57	50	
J	532	593	658	
K	461	513	570	
L	614	685	760	

小型タイプ 40L

SNI-40K2 (耐震仕様)

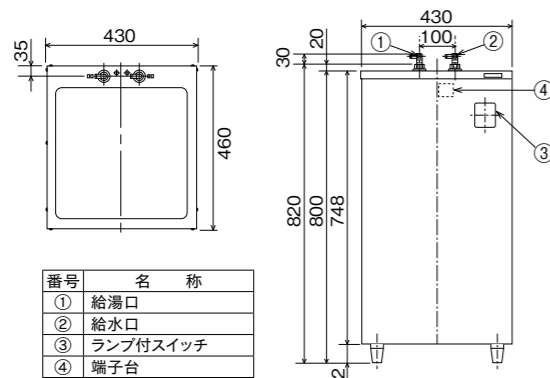

番号	名称
①	給湯口
②	給水口
③	ランプ付スイッチ
④	端子台

電気温水器給湯専用 ワンルームマンション向けスリムタイプ

YS15NLI-SB21 YS15NLI-SB23 YS20NLI-SB22 YS20NLI-SB24

150L

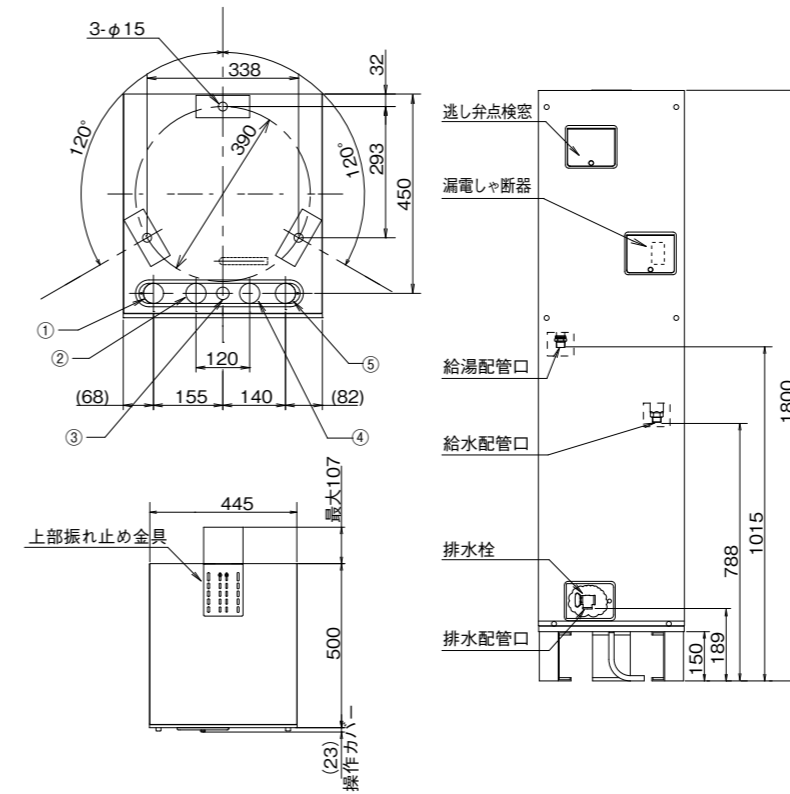

200L

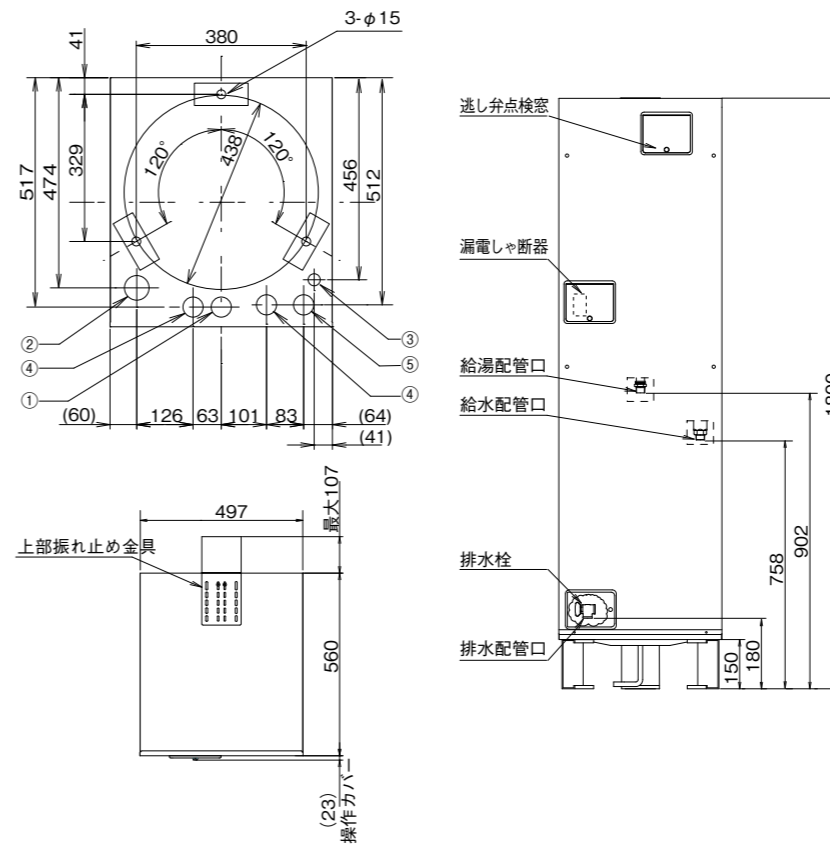

番号	名称
①	給湯配管口 R3/4
②	排水配管口 Rc3/4
③	200V電源引込口 φ19
④	リモコンケーブル引込口 φ21
⑤	給水配管口 R3/4
⑥	予備口 φ40

タンク容量 (L)	150	200
品番	YS15NLI-SB21 YS15NLI-SB23	YS20NLI-SB22 YS20NLI-SB24
圧力タイプ	標準圧力型	
質量 (kg)		
本体	39	46
満水時	189	246

各種配管図

※製品の性能・機能を十分に発揮させ、また、安全を確保するために、正しい工事が重要です。
 工事の前に製品付属の「工事説明書」を必ずお読みください。

エコキュート給湯専用タイプ SE05・SE06

標準配管例

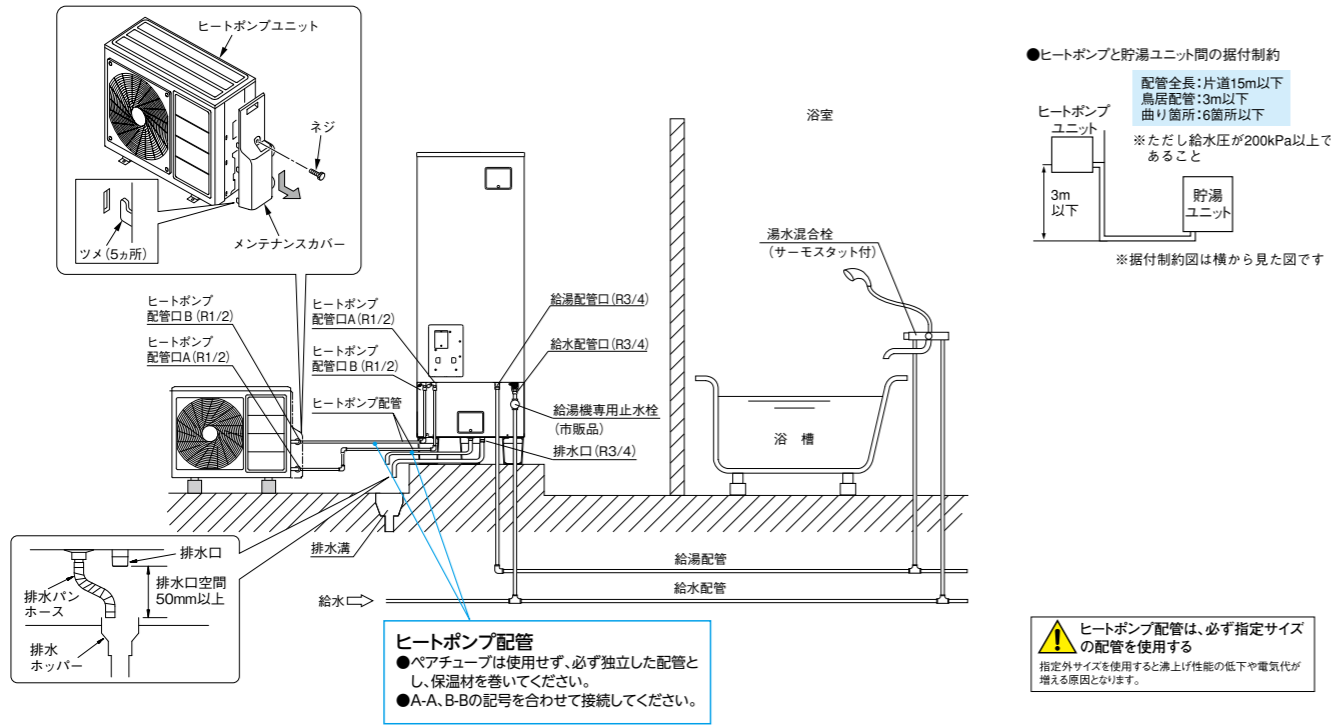

階上(2・3階)給湯

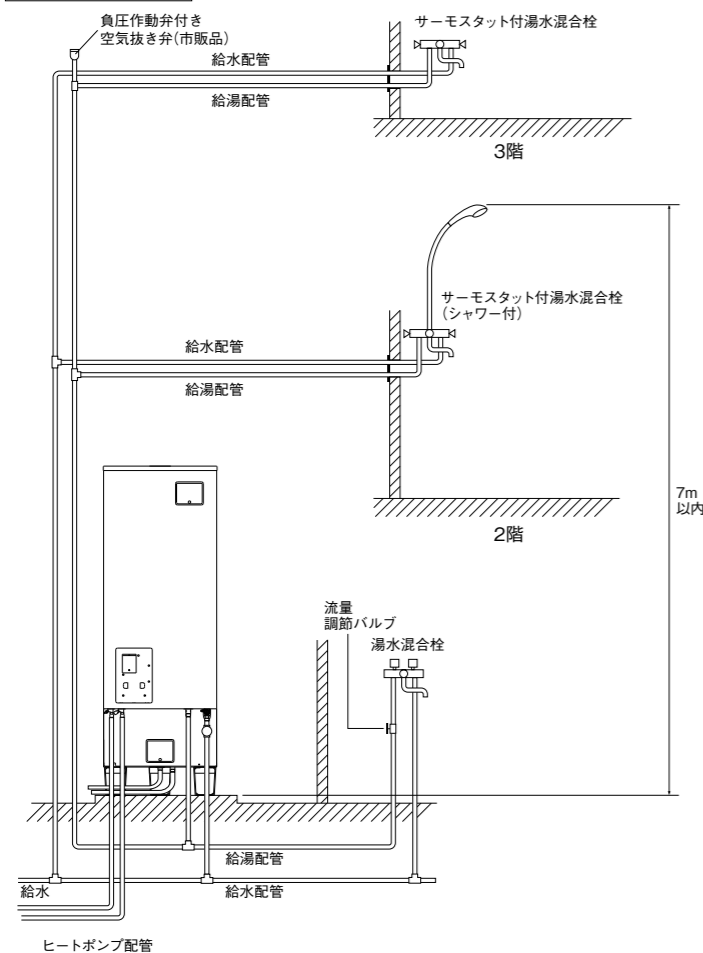

- 2・3階へ給湯配管する場合は、下記のように行ってください。
- 3階では、シャワーは使用できません。(手洗い程度であれば使用できます。洗髪洗面化粧台は使用できません。)
- 貯湯ユニット設置階の上の階に給湯するときは、貯湯ユニット設置階の給湯回路に流量調整バルブを取り付け、階高さによる流量バランスを調節してください。
- 下の階でお湯を使用しているときは、上の階の出湯が弱くなります。
- 給湯配管に市販の空気抜き弁(耐熱90℃以上、負圧作動弁付き)の取り付けを推奨します。

階下給湯

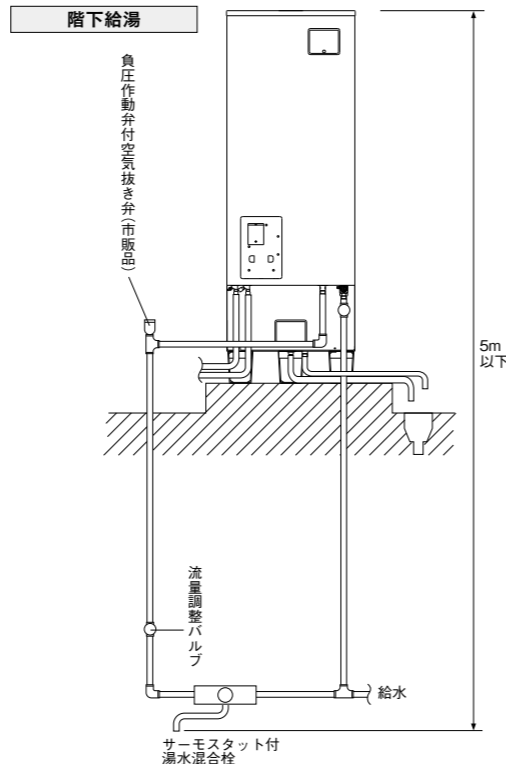

- 貯湯ユニットと湯水混合栓までの高さは5m以下にしてください。
- 給湯側配管途中に流量調整バルブを取り付けてください。
- 給湯側配管には、タンクの破損防止のため必ず負圧取付けてください。
- 給湯配管に市販の空気抜き弁(耐熱90℃以上、負圧作動弁付き)の取り付けを推奨します。

電気温水器フルオートタイプ 標準配管例

標準配管例

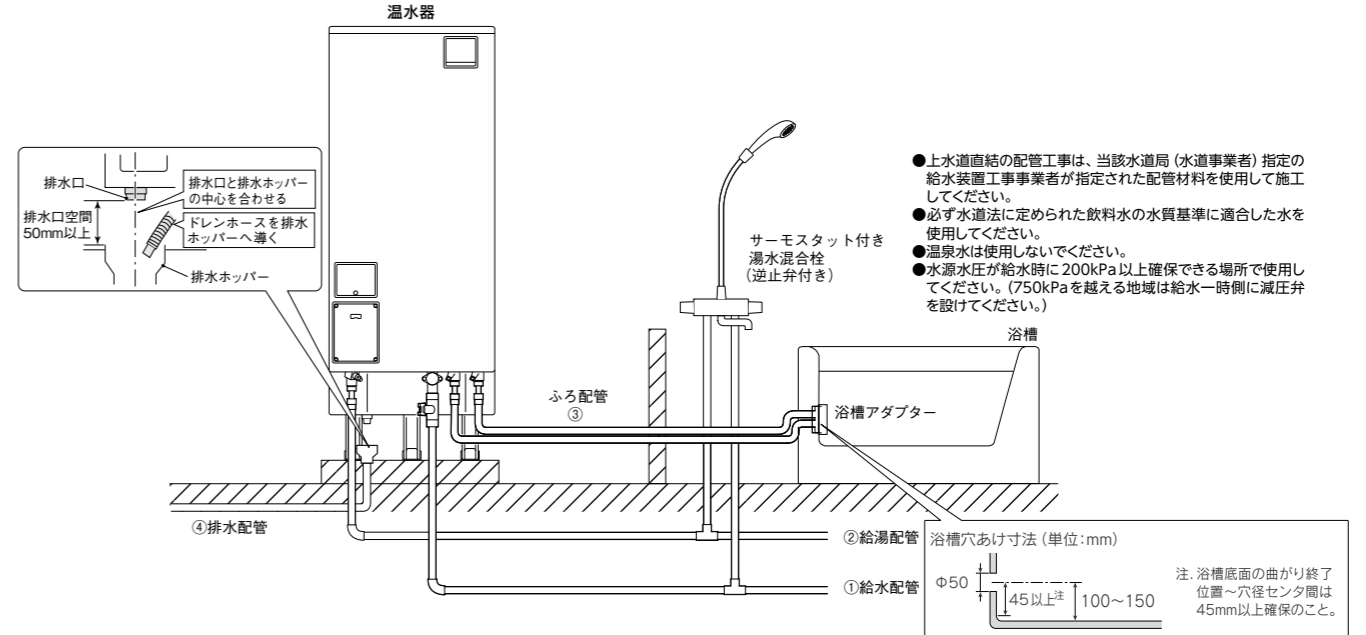

- 上水道直結の配管工事は、当該水道局(水道事業者)指定の給水装置工事業者が指定された配管材料を使用して施工してください。
- 必ず水道法に定められた飲料水の水質基準に適合した水を使用してください。
- 温泉水は使用しないでください。
- 水源水圧が給水時に200kPa以上確保できる場所で使用してください。(750kPaを越える地域は給水一時側に減圧弁を設けてください。)

配管名	耐熱温度	配管種類(市販品)	配管サイズ	継手呼び径(R:テーパ・ねじ)	長さ曲がり	高低差	鳥居	保温材厚さ
①給水配管	特になし	鋼管	20A	R3/4	3/4×20A	—	—	●10mm以上推奨
②給湯配管	90℃以上	架橋ポリエチレン管	16A	R3/4	3/4×16A	—	—	●10mm以上推奨
		鋼管	20A		3/4×20A			
③ふろ配管	80℃以上	架橋ポリエチレン管	16A	R1/2	1/2×15A	15m10曲がり	3m以下(1ヶ所まで)	●10mm以上推奨
		鋼管	15A		1/2×13A			
④排水配管	90℃以上	HT管	φ50以上	(R3/4)	—	—	下り勾配	—

階上(2・3階)給湯

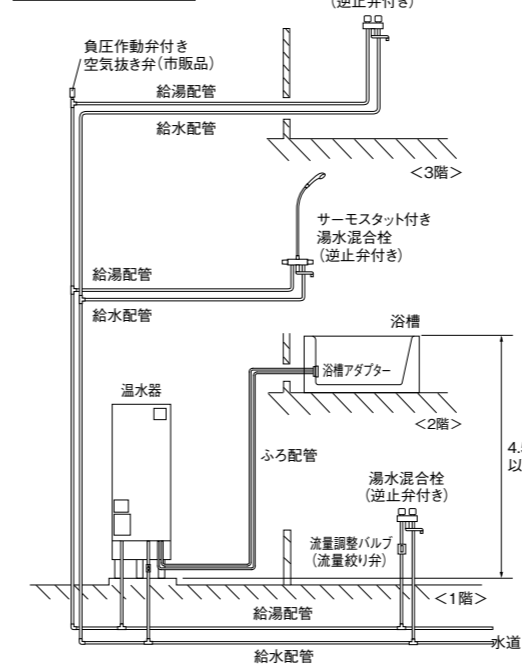

- 2・3階へ給湯配管する場合は、図のように行ってください。
- 温水器設置階の上の階へ給湯するときは、温水器設置階の給湯配管に市販の流量調整バルブ(流量が調整しにくい場合は流量絞り弁)を取り付け、階高さによる流量バランスを調整してください。
- 3階ではシャワーは使用できません。(手洗い程度であれば使用できます。洗髪洗面化粧台は使用できません。)
- 下の階で給湯しているときは、上の階の出湯が弱くなります。
- 給湯配管に市販の空気抜き弁(耐熱90℃以上、負圧作動弁付き)の取り付けを推奨します。

階下給湯

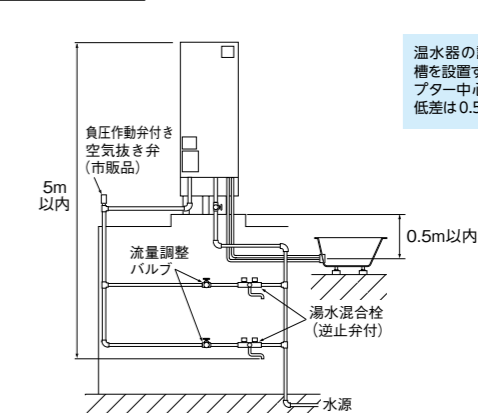

- 給湯配管は階下5mまで可能です。
- 給湯栓出口と温水器天面の高低差は5m以内にとってください。5mを超えると空気混ざったお湯が出て、飛び散ることがあります。
- 給湯配管の途中に流量調整バルブ(市販品)を取り付けてください。
- 空気の混ざったお湯が出る場合は、温水器への給水量が不足しています。流量調整バルブ(市販品)で、給水と給湯する量のバランスがよくなるよう調節してください。
- 階下への湯はりにはできません。
- 給湯配管に市販の空気抜き弁(耐熱90℃以上、負圧作動弁付き)の取り付けを推奨します。

各種配管図

※製品の性能・機能を十分に発揮させ、また、安全を確保するために、正しい工事が重要です。
工事の前に製品付属の「工事説明書」を必ずお読みください。

電気温水器給湯専用タイプ 角形・電気温水器給湯専用マイコンレスタイプ 角形

標準配管例

標準配管例 絶縁管以降の給水管・給湯配管は現地で準備してください。

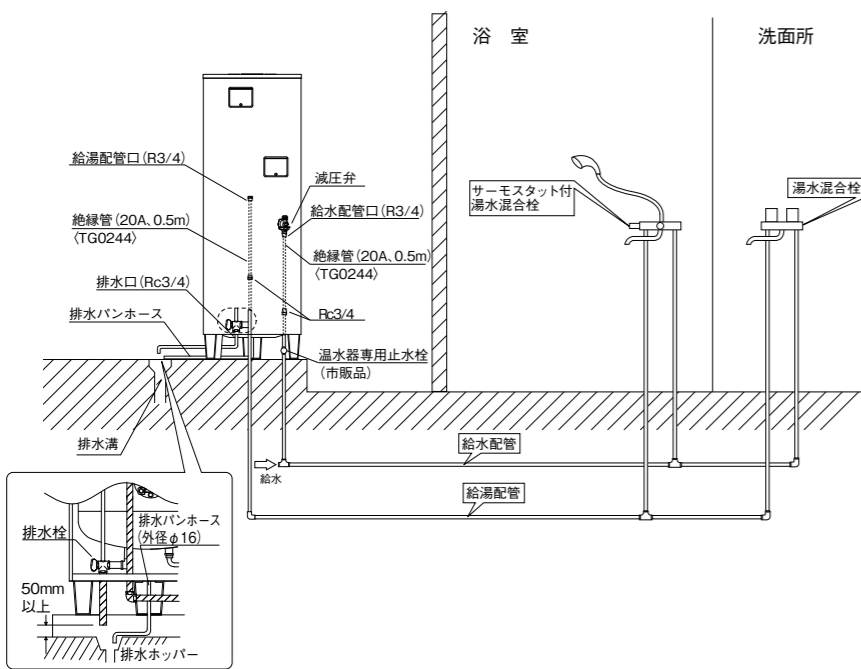

階上(2・3階)給湯(高圧力型)

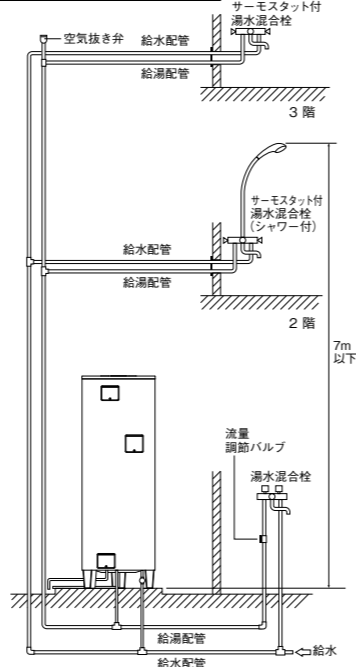

給湯専用角形据付・配管工事および使用上の注意

- 2・3階へ給湯配管する場合は、図のように行なってください。
- 3階では、シャワーは使用できません。(手洗い程度であれば使用できます。洗髪洗面化粧台は使用できません。)
- 温水器設置階の上の階に給湯するときは、温水器設置階の給湯回路に流量調節バルブを取り付け、階高さによる流量バランスを調整してください。
- 下の階でお湯を使用しているときは、上の階の出湯が弱くなります。

階上(2階)給湯(標準圧力型)

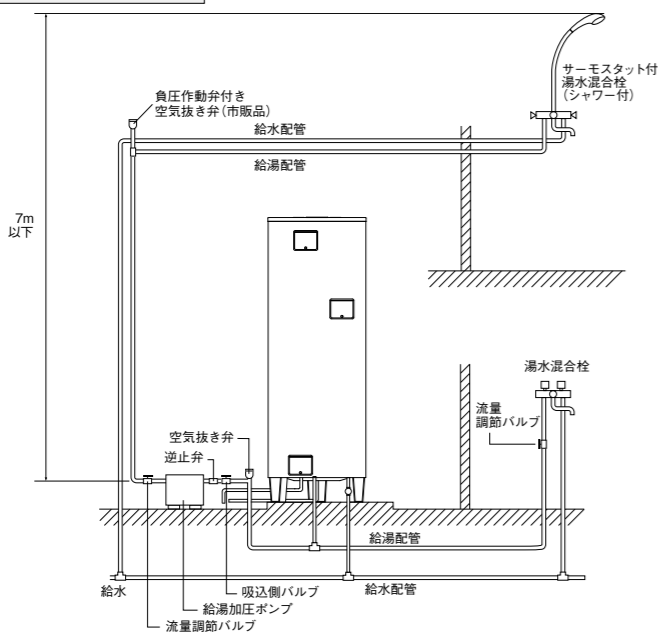

階下給湯

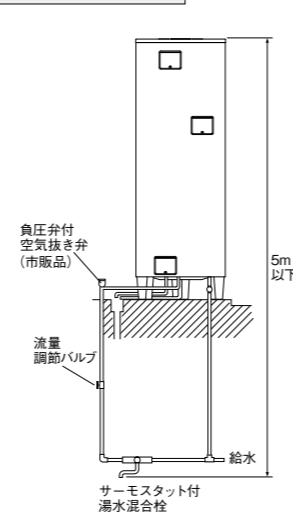

標準圧力型の場合は、次のことに注意してください

- ポンプは別売部品(給湯加圧ポンプ)を使用してください。取付け方法等については給湯加圧ポンプの据付工事説明書をお読みください。
- ポンプの設置場所は、必ず防水工事をしてください。(修理・点検時の分解掃除の際に水が流れ出すことがあります。)
- シングルレバー水栓使用時など、ポンプにウォーターハンマー(水撃)がかかるおそれのある場合は、ポンプと水栓の間の配管に水撃防止器(市販品)を取付けてください。取付け方法等については水撃防止器の説明書をお読みください。
- 1階、2階へ給湯する場合は、ポンプの前で1階給湯を分岐させてください。ポンプの後で分岐させると、1階でお湯を使用中に2階でお湯が出ない場合があります。

【お願い】

- 空気抜き弁を必ず取付けてください。ポンプの吸込管側の空気がたまりやすいところに垂直に取付けます。(空気が入るとお湯の出が悪くなります。)
- 空気抜き弁はゴミがかなり故障したときにビニールホースから湯が出ます。ビニールホースは必ず排水ホッパー(排水穴)等に導き、外れないように固定してください。
- 1階給湯配管の途中に流量調節バルブを取付けてください。
- ポンプ配管には吸込側バルブ、流量調節バルブ、逆止弁を取付けてください。(修理・点検の際に必要です。)
- 逆止弁は、方向を正しく取付けてください。
- ポンプから最も高い給湯栓(シャワー等)までの高さは7m以下にしてください。7mをこえるとポンプを運転させるのに必要な流量が確保できず、お湯ができません。

階下へ給湯する場合は上図のようになっています。

- 電気温水器と給湯栓までの高さは5m以下にしてください。
- 給湯側配管途中に流量調節バルブを取付けてください。
- 給湯側配管には、タンクの破損防止のため必ず負圧弁付空気抜き弁を取付けてください。

電気温水器標準圧力型給湯タイプ 丸形

標準配管例

標準配管例

排水管の落差は50cm以内にしてください。
【落差が50cmをこえる時の対処方法】
●排水バルブの下部50cm以内にホッパーを設けて配管してください。
【注】●ホッパーによって大気開放となるため、ホッパー以下の落差は負圧としてからなくなります。
●排水時、逆止弁のレバーを上げれば排水管の落差に関係なく負圧はかかりませんがレバーの上げ忘れなど考慮して必ずホッパーによる配管をしてください。

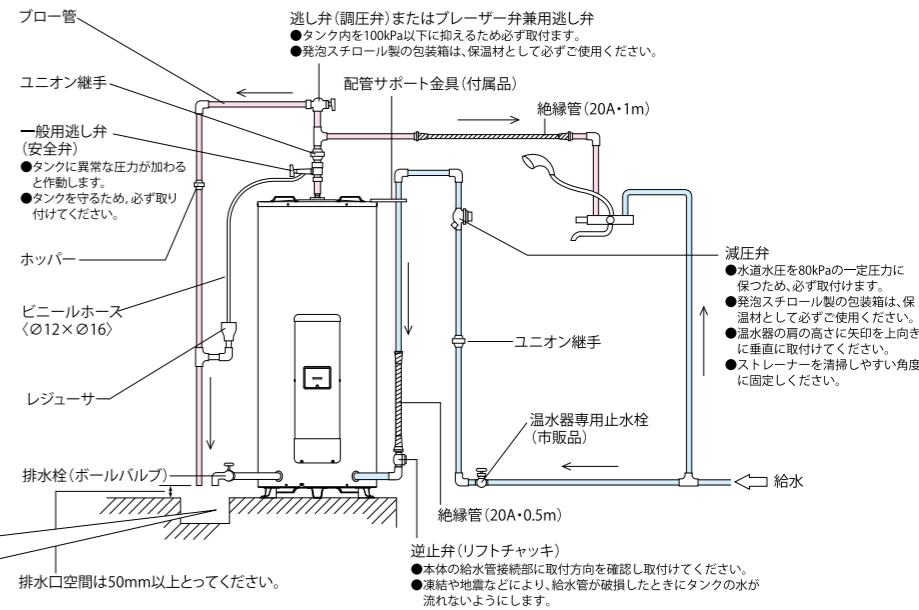
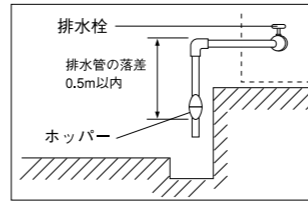

階上(2階)給湯

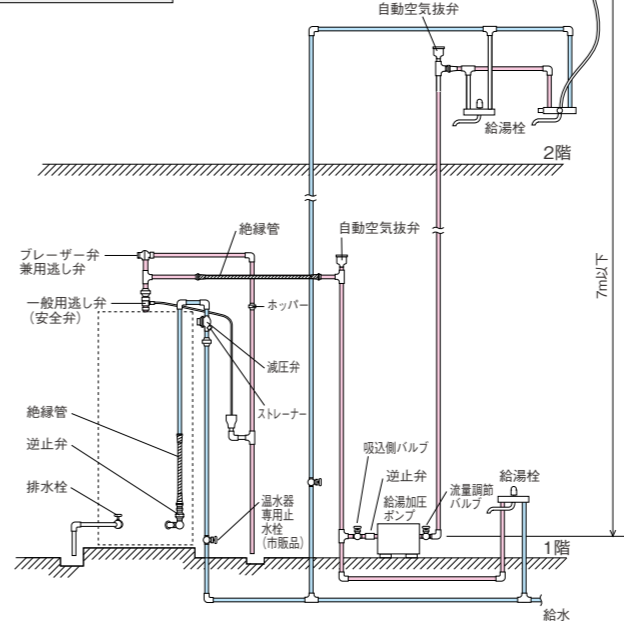

階下給湯

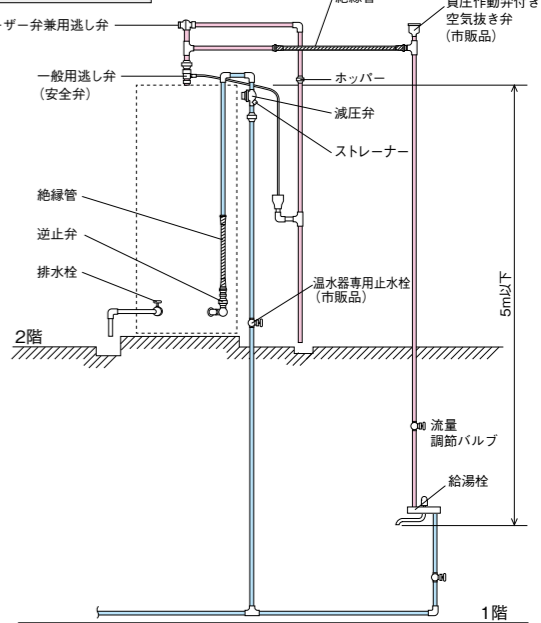

給湯専用丸形据付・配管工事および使用上の注意(2階給湯)

- 2階の蛇口・シャワーへ給湯する場合、別売の給湯加圧ポンプを使用するときは、負圧によるタンクの変形を防止するため、必ず別売のプレッシャー弁兼用逆止弁・流量調節バルブを取付けてください。
- 給湯加圧ポンプの一次側、二次側の配管の途中に、必ず別売の空気抜き弁をそれぞれ取り付けてください。
- 給湯加圧ポンプの据付面から階下へは、給湯しないでください。温水器や給湯加圧ポンプに負圧が発生し、破損、故障の原因になります。

階下へ給湯する場合は上図のようになっています。

- タンク保護のため必ず別売プレッシャー弁兼用逆止弁を取付けてください。
- 電気温水器とサーモスタット付き温水混合栓までの高さは5m以下にしてください。
- 給湯側配管の途中に流量調節バルブを取付けてください。

小型タイプ ゴムホースの場合(40L)

SNI-40K2(耐震仕様)

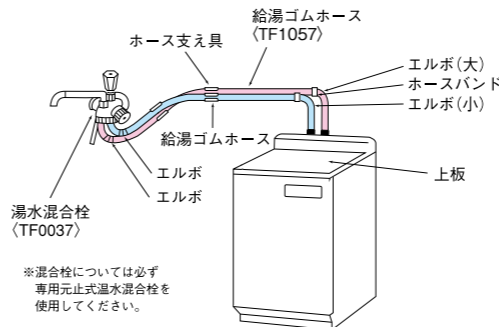

- 元止式… 給水側に水栓があり、温水器の給湯側は開放された状態になっており、タンク内には圧力がかかりません。湯沸かし時の膨張は給湯側の配管を通じて排水されるので安全弁、逆止弁を取付ける必要はありません。また、減圧弁を取付ける必要もありません。
- 複数箇所の給湯について… 「元止式」の場合は、複数箇所に配管すると、給湯側は開放されているので、開いた水栓以外の水栓からもお湯が出てしまうので複数箇所の給湯はできません。また、「元止式」の温水器を「先止式」で使用することはできません。

※混合栓については必ず専用元止式温水混合栓を使用してください。

設置方法

※製品の性能・機能を十分に発揮させ、また、安全を確保するために、正しい工が必要です。
 工事の前に製品付属の「工事説明書」を必ずお読みください。

貯湯ユニットの固定方法

アンカーボルトの施工例【ボルトタイプ】

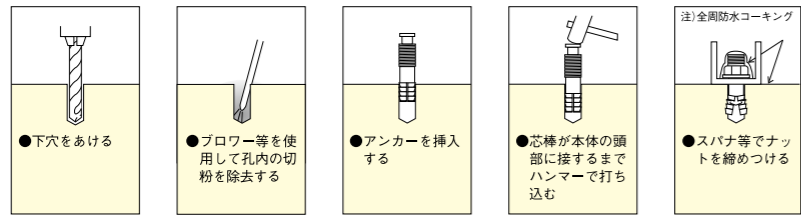

品名	雄ねじ形メカニカルアンカーボルト	寸法 (mm)
エコキュート	超高压力型フルオートタイプ	370L・460L
	フルオートタイプ	370L・460L・370L
	給湯専用エコキュート	370L・460L
電気温水器	フルオートタイプ	370L・460L
	給湯専用(角形)	300L・370L・460L
	給湯専用(丸形)	300L・370L・470L・560L

●脚固定方法

●地震時の転倒防止のためにM12のアンカーボルト(3ヵ所)で必ず固定してください。

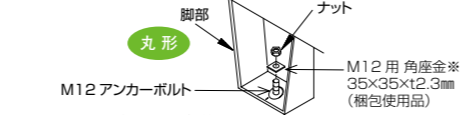
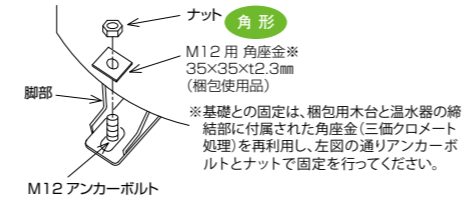

アンカーボルト固定後
設置する際の注意事項
 ① 本体の取替えができるスペースを必ず確保してください。
 ② 満水時の質量に耐える場所に設置してください。
 ③ 床面は防水・排水工事を行ってください。
 ④ 浴室など水が飛散する場所には設置しないでください。

●MG07・MG08・MC03・MC04脚固定方法

標準施工の場合

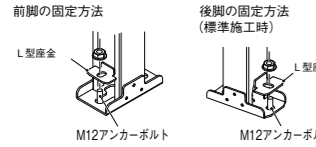

- ① 所定の位置にM12アンカーボルトを3本施工する
- ② L型座金を使用して、前脚の前側、後脚の後側をアンカーボルトに固定する

上部固定方法

注意：2階以上に据付ける場合は必ず上部振れ止め金具で固定してください

●角形の固定方法

- ① 本体上面に振れ止め金具(本体付属)を取り付けます。
- ② 上部振れ止め金具を壁に固定します。

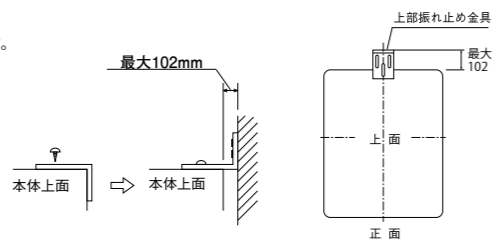
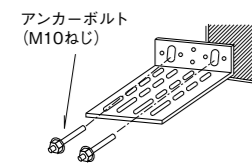

●丸形の固定方法

- 2階以上に据付ける場合は、別売部品の丸形上部固定金具で温水器の上部を固定してください。
 詳細の取付方法は、各別売部品付属の取付指示書を参照してください。
- ① 壁面に壁面固定金具をアンカーボルトで固定します。

品名: 雄ねじ形メカニカルアンカーボルト

寸法 (mm)		
直径	ドリル径	埋込み深さ
M10	10.5	40

- ② 給湯管固定金具を給湯管に差込みます。
- ③ アングルで給湯管固定金具と壁面固定金具を固定します。

【お願い】

- 後打ちアンカーボルトの場合は上表のものをご使用ください。
- 引張荷重が4.9N以上に耐える壁、または棧を設けてください。
- アンカーボルトは引き抜き力が2.45N以上になる施工をしてください。

●フルオート機種上部固定方法(DG01・DG02除く)

2階以上に据付ける場合は、上部振れ止め金具(別売部品【TG0820】)で本体を固定してください。(MC03・MC04は本体同梱)
 地震時の転倒防止のため、必ず使用してください。

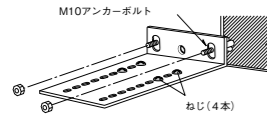

- ① 付属のねじ(4本/個)を使用して、上部振れ止め金具を上向きで本体に固定する
 - ② 上部振れ止め金具をM10アンカーボルトで壁に固定する固定する
- 【お願い】**
 ● 引張荷重が4.9kN以上に耐える壁、または棧を設けてください。
 ● アンカーボルトは引き抜き力が2.45kN以上になる施工をしてください。
 ● アンカーボルトの下穴は下表を参照してください。

アンカーボルト(市販品)		寸法単位:mm		
直径	全長	ねじの長さ	ドリル径	埋込み深さ
10	60	25	10.5	40

※詳しくは工事説明書をご確認ください。

電気工事について

※製品の性能・機能を十分に発揮させ、また、安全を確保するために、正しい工が必要です。
 工事の前に製品付属の「工事説明書」を必ずお読みください。

エコキュート/電気温水器 フルオートタイプ(高压力・標準圧力型共通)

①-1 時間帯別電灯契約 季時別電灯契約 で使用する場合

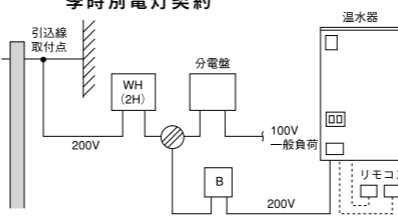

①-2 時間帯別電灯契約 季時別電灯契約 で使用する場合

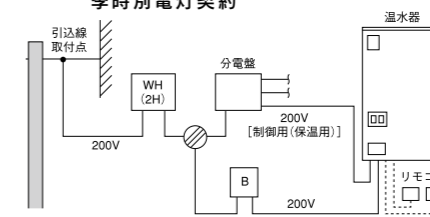

② 深夜電力B契約 で使用する場合

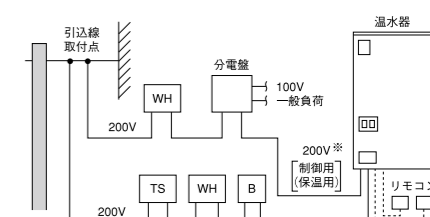

③ エコキュートの場合

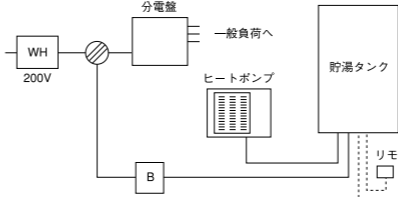

【ご注意】①-2、②の引込配線を行うときは、制御用(保温用)電源として昼間電力(200V)の配線工事が必要です。
【お願い】引込線取付点とジョイントボックス間のケーブルの太さは、一般負荷と温水器を見込んだサイズにしてください。
【お知らせ】電気温水器用電源ブレーカー組込みの分電盤の場合は、分電盤より直接配線してください。

記号	内容	記号	内容
WH	電力量計	B	200V電源ブレーカー
○	ジョイントボックス	通信線、リモコン線
TS	タイムスイッチ	WH(2H)	電力需用複合計器(電力量計)

配線用しゃ断器とケーブルの太さ・種類

電気配線が①-1、③の場合

	品番	定格電圧	配線用しゃ断器	ケーブルの太さ	種類
エコキュート	YU37NKH-MG07	単相 200V	20A	3.5mm ² (φ2.0)	VV
	YU46NKH-MG08	単相 200V	20A	3.5mm ² (φ2.0)	VV
	YE37NKH-DG01	単相 200V	20A	3.5mm ² (φ2.0)	VV
	YE46NKH-DG02	単相 200V	20A	3.5mm ² (φ2.0)	VV
	YU37NLH-SE05	単相 200V	20A	3.5mm ² (φ2.0)	VV
	YU46NLH-SE06	単相 200V	20A	3.5mm ² (φ2.0)	VV
電気温水器	YU37NL2-MC03	単相 200V	40A	8mm ² (φ3.2)	VV
	YU46NL2-MC04	単相 200V	40A	8mm ² (φ3.2)	VV

電気配線が①-2、②の場合

	品番	定格電圧	配線用しゃ断器	ケーブルの太さ	種類
電気温水器	YU37NL2-MC03	沸き上げ用	単相200V	30A	φ2.6(5.5mm ²)
		制御用	単相200V	15A・20A	φ1.6
	YU46NL2-MC04	沸き上げ用	単相200V	40A	φ3.2(8mm ²)
		制御用	単相200V	15A・20A	φ1.6

品番		ヒートポンプ電源線
YU37NKH-MG07	YU46NKH-MG08	φ2.0(3線式) VVVF線(単線) PF管: φ22
YE37NKH-DG01	YE46NKH-DG02	
YU37NLH-SE05	YU46NLH-SE06	

電気温水器 給湯専用タイプ(高压力・標準圧力型共通)

① 時間帯別電灯契約 季時別電灯契約 で使用する場合

※標準圧力型給湯専用角形(SB21・SB22除く)・標準圧力型丸形全機種については台所リモコン(別売)の設置が必要です。

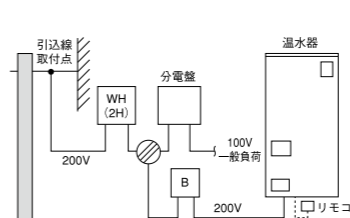

② 深夜電力B契約 で使用する場合

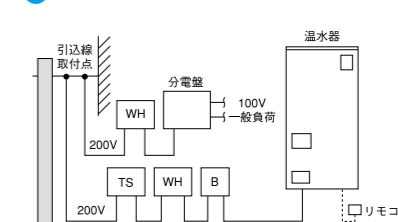

配線用しゃ断器とケーブルの太さ・種類

	品番	定格電圧	消費電力	配線用しゃ断器	ケーブルの太さ	種類
高压力型	YU37NL1-SB28	単相 200V	4.4kW	30A	5.5mm ² (φ 2.6)	VV
	YU46NL1-SB29	単相 200V	5.4kW	40A	8mm ² (φ 3.2)	VV
標準圧力型	YS15NL1-SB21	単相 200V	2.4kW	20A	φ 1.6	VV
	YS20NL1-SB22	単相 200V	2.4kW	20A	φ 1.6	VV
	YS15NL1-SB23	単相 200V	2.4kW	20A	φ 1.6	VV
	YS20NL1-SB24	単相 200V	2.4kW	20A	φ 1.6	VV
	YS30NL1-SB25	単相 200V	3.4kW	30A	5.5mm ² (φ 2.6)	VV
	YS37NL1-SB26	単相 200V	4.4kW	30A	5.5mm ² (φ 2.6)	VV
	YS46NL1-SB27	単相 200V	5.4kW	40A	8mm ² (φ 3.2)	VV
	YS30NL1-SA09	単相 200V	3.4kW	30A	5.5mm ² (φ 2.6)	VV
	YS37NL1-SA10	単相 200V	4.4kW	30A	5.5mm ² (φ 2.6)	VV
	YS47LL1-SA11	単相 200V	5.4kW	40A	8mm ² (φ 3.2)	VV
YS56NL1-SA12	単相 200V	6.4kW	50A	14mm ²	VV	

- 電気設備技術基準及び内線規程に基づいて必ず指定工事業者が行ってください。
- 配線用しゃ断器(ブレーカー)および電線(ケーブル)の太さは、内線規程(上図参照)に定められたものを使用してください。
- 必ず製品に添付されている工事説明書を熟読して、工事を行ってください。
- 万一の感電事故防止のため電気設備技術基準および内線規程に基づき、必ず電気工事士によるD種接地工事を行ってください。
- 温水器の試運転は必ずタンクを満水にしてから行ってください。

部品一覧

●：標準部品 ▲：必要に応じてお選びいただく部品

別売品	商品コード	本体価格 (税抜)	エコキュート				電気温水器														
			フルオート		給湯専用		フルオート		給湯専用角形高圧		給湯専用角形標準圧				給湯専用丸形標準圧						
			DG01	DG02	MG07	MG08	SE05	SE06	MC03	MC04	SB28	SB29	SB25	SB26	SB27	SB21	SB22	SB23	SB24	SA09	SA10
1	減圧弁セット(80kPa)	TC0225	13,500円																		●
2	減圧弁セット(85kPa) ^{※3}	TC0226	15,500円																		▲
3	減圧弁(80kPa)	TC0227	7,500円																		▲
4	減圧弁(85kPa) ^{※3}	TC0228	7,500円																		▲
5	逃し弁(調圧弁)	TC1012	2,500円																		▲
6	一般用逃し弁(安全弁)	TC0004	3,500円																		▲
7	ブレーザー弁兼用逃し弁 ^{※3}	TC0164	4,500円																		▲
8	自動空気抜弁	TC0144	3,500円	▲		▲		▲		▲		▲		▲		▲					▲
9	絶縁管セット(給湯、給水用2本セット)	TC0012	5,000円																		●
10	絶縁管セット(給湯、給水用2本セット)	TG0244	4,800円								●		●								●
11	ビニールホース(一般用逃し弁用)	TF0121	300円																		●
12	ボールバルブ	TC0967	2,100円																		●
13	ホッパー	TC0471	800円																		▲
14	ステーパイプセット(壁貫通用)	TF0533	2,200円	▲																	
15	ヒートポンプ据付用樹脂ベース(1本)	TF0672	1,000円	●(2本必要)		●(2本必要)		●(2本必要)													
16	上部振れ止め金具	TG0820	2,800円			▲			付属												
17	脚固定金具	TG0821	3,400円			▲			▲												
18	壁貫通パイプ	TG0822	1,000円			▲			▲												
19	脚カバーセット	TG1059	13,500円	●																	
20	リモコンケーブル(20m)	TG0825	3,000円	●				●		●											
21	リモコンケーブル(50m)	TG0826	7,500円	(いずれか)		(いずれか)		(いずれか)		(いずれか)							(SB23・SB24)				(いずれか)
22	スベークセット	TG0827	4,200円	▲																	
23	給水専用止水栓	TC0829	2,700円	●																	
24	脚部カバー	TG0942	13,500円						●												
25	浴槽アダプター(直管)	TG0944	6,000円	●		●			●												
26	浴槽アダプター(直角)	TG0943	6,000円	(いずれか)		(いずれか)			(いずれか)												
27	浴槽アダプター締付工具	TG0945	3,000円	▲		▲			▲												
28	脚部カバー(MG07・MG08用)	TG0948	13,500円			●															
29	給湯専用リモコン(電温)	TG1125	18,000円							付属			▲			▲(SB23・SB24)					▲
30	給湯機カバー(丸形・300L用)	TG0952	18,400円																		▲(SA09)
31	給湯機カバー(丸形・370L用)	TG1127	18,900円																		▲(SA10)
32	給湯機カバー(丸形・470L用)	TG0954	19,200円																		▲(SA11)
33	給湯機カバー(丸形・560L用)	TG0955	21,600円																		▲(SA12)
34	給湯機カバー(角形・370L用)	TG0956	20,800円					▲(SE05)		▲(SB28)			▲(SB26)								
35	給湯機カバー(角形・460L用)	TG0957	23,400円					▲(SE06)		▲(SB29)			▲(SB27)								
36	化粧カバー(150Lスリムタイプ用)	TG1072	10,500円													●(SB21・SB23)					
37	化粧カバー(200Lスリムタイプ用)	TG1064	10,500円													●(SB22・SB24)					
38	化粧カバー 300L	TG1061	11,000円										●(SB25)								
39	化粧カバー 370L・460L(電温)	TG1062	11,000円							●(SB28・SB29)			●(SB26・SB27)								
40	化粧カバー 370L・460L(エコ)	TG0963	18,500円					●													
41	上部化粧カバー(150Lスリムタイプ用)	TG1065	10,500円													▲(SB21・SB23)					
42	上部化粧カバー(200Lスリムタイプ用)	TG1066	10,500円													▲(SB22・SB24)					
43	丸形用上部固定金具	TG1130	12,100円																		▲
44	角形用上部固定補助金具	TG0966	3,150円					▲					▲			▲					
45	T型座金	TG0968	500円							▲											
46	漏水検知センサー	TG1067	6,000円										▲			▲(SB23・SB24)					▲
47	漏水検知外部出力基板	TG1068	6,800円										▲			▲(SB23・SB24)					▲
48	給湯加圧ポンプ ^{※4}	SHC-1031	89,000円																		▲
49	エコベース(3本脚用)	E750	21,800円	▲		▲		▲		▲			▲								▲
50	脚高150mm耐震脚セット(370L丸形用)	TG1128	16,900円																		▲(SA10)
51	耐震脚セット(150L・200L用)	TG1129	16,900円																		▲
標準部品化粧カバーセット価格 合計金額(税抜)				27,200円		24,500円		23,500円		22,500円		18,800円		15,800円		15,500円					
標準部品価格 合計金額(税抜)																					20,900円



※1 2階、3階に給湯するときは空気抜き弁を取り付けてください。※2 標準必要部品 合計金額はリモコンケーブル(20m)を選択した場合の金額です。※3 減圧弁(85kPa)をご使用の際には、必ずブレーザー弁兼用逃し弁もお求めください。※4 給湯加圧ポンプをご使用の際には、必ず空気抜き弁、ブレーザー弁兼用逃し弁(丸形のみ)もお求めください。※小型タイプ(キッチン専用)SN1-40K2の別売部品は、P.23をご参照ください。

仕様一覧

エコキュート仕様表 (JIS C 9220:2018に基づく表示)

タイプ	自動風呂給湯						給湯専用タイプ		
	角形						角形		
	超高压力型			高压力型					
	フルオート						給湯専用		
品番	YE37NKH-DG01	YE46NKH-DG02	YU37NLH-MG07	YU46NLH-MG08	YU37NLH-SE05	YU46NLH-SE06			
本体価格(税抜)	915,000円	985,000円	830,000円	910,000円	683,000円	763,000円			
標準部品化粧カバーセット価格(税抜)	942,200円	1,012,200円	854,500円	934,500円	706,500円	786,500円			
適用電力制度	季時別電灯・季時別電灯・深夜電力(通電制御)								
タンク容量	370L	460L	370L	460L	370L	460L			
定格電圧	単相200V								
定格周波数	50/60Hz								
最大電流	17A	17A	16A	17A	15A	16A			
夜間消費電力比率	80%								
沸き上がり温度	約65°C~約90°C				約65°C~約85°C				
年間給湯(保温)効率※1	3.3				3.2				
貯湯ユニット	YTD37NF16	YTD46NF16	YTM37NF18	YTM46NF18	YTS37NB18	YTS46NB18			
外形寸法(幅×奥行×高さ)	635×730×1825mm	635×730×2165mm	630×760×1830mm	630×760×2170mm	650×708(+15)×1860mm	650×708(+15)×2200mm			
質量(満水時)	78kg(448kg)	88kg(548kg)	59kg(429kg)	64kg(434kg)	74kg(534kg)	74kg(534kg)			
水側最高使用圧力(減圧弁設定圧力)	320kPa(280kPa)	320kPa(280kPa)	193kPa(180kPa)	193kPa(180kPa)	190kPa(170kPa)	190kPa(170kPa)			
ヒートポンプユニット品番	YHD45N16	YHD60N16	YHM45N18	YHM60N18	YHD45N16	YHD60N16			
中間期加熱能力/消費電力※3※4	4.5kW/0.970kW	6.0kW/1.325kW	4.5kW/1.01kW	6.0kW/1.35kW	4.5kW/0.970kW	6.0kW/1.325kW			
中間期標準運転電流	6.0A	7.2A	5.3A	7.1A	6.0A	7.2A			
冬期高温加熱能力/消費電力	4.5kW/1.500kW	6.0kW/2.000kW	4.5kW/1.500kW	6.0kW/2.000kW	4.5kW/1.500kW	6.0kW/2.000kW			
設置可能最低外気温度※7	-10°C								
外形寸法(幅×奥行×高さ)※配管カバー寸法	820(+80※)×300×650mm		800(+70※)×285(+16)×715mm		820(+80※)×300×650mm				
質量	48kg	50kg	41kg	42kg	48kg	50kg			
運転音(音響パワーレベル)(中間期※4/冬期※5)※6	51dB/56dB	55dB/58dB	51dB/56dB	55dB/58dB	51dB/56dB	55dB/58dB			
冷媒名	CO ₂ /0.675kg	CO ₂ /0.725kg	CO ₂ /0.68kg	CO ₂ /0.75kg	CO ₂ /0.675kg	CO ₂ /0.725kg			
設計圧力	高压:14.0MPa/ 低圧:8.5MPa								
配管接続口	ヒートポンプ配管口:R1/2								
設置場所	屋外								

運転音の測定方法が変わりました。従来の「音圧レベル(騒音レベル)」はJIS改正で定めたある1点で測定したものでしたが、今回採用された「音響パワーレベル」は、周囲に発するすべての音響エネルギーを評価したものです。国際的な評価方法の統一を図るため、表示を開始しました。製品の運転音が大きくなった訳ではありません。詳しくは、一般社団法人日本冷凍空調工業会のホームページをご覧ください。(http://www.jraia.or.jp)

エコキュート仕様表 (JIS C 9220:2011に基づく表示)

タイプ	自動風呂給湯タイプ					
	角形					
	超高压力型			高压力型		
品番	YE37NKH-DG01	YE46NKH-DG02	YU37NLH-MG07	YU46NLH-MG08	YU37NLH-SE05	YU46NLH-SE06
年間給湯(保温)効率(JIS)※8	3.3				3.2	
	区分名		17		19	
運転音(音圧レベル)	38dB/43dB	42dB/45dB	38dB/43dB	42dB/45dB	38dB/43dB	42dB/45dB

※1 年間給湯保温効率(JIS)及び年間給湯効率(JIS)は、日本工業規格であるJIS C 9220の評価に基づき、ヒートポンプ給湯機を運転した時の単位消費電力量あたりの給湯熱量及び保温熱量を表したものです。
 風呂保温機能のあるものには年間給湯保温効率(JIS)とし、風呂保温機能のないものは年間給湯効率(JIS)として以下の式で求められます。
 実際には地域条件や運転モードの設定、ご使用状況等により異なります。(年間給湯保温効率は湯沸しモード「節約」以外に設定したり風呂の沸かし直しをすると効率低下消費電力量が増える場合があります。また、年間給湯効率は湯沸しモード「節約」以外に設定すると効率低下消費電力量が増える場合があります。)
 ●年間給湯保温効率(JIS) = 1年間で使用する給湯と風呂保温に係る熱量 ÷ 1年間に必要な消費電力量
 ●年間給湯効率(JIS) = 1年間に使用する給湯に係る熱量 ÷ 1年間に必要な消費電力量

電気温水器(フルオートタイプ)仕様表

タイプ	自動風呂給湯タイプ			
	角形			
	高压力型			
	フルオート			
品番	YU37NL2-MC03	YU46NL2-MC04		
本体価格(税抜)	570,000円	610,000円		
標準部品化粧カバーセット価格(税抜)	592,500円	632,500円		
適用電力制度	時間別電灯・季時別電灯・深夜電力8時間(通電制御)			
タンク容量	370L	460L		
ボイラー区分	小型温水ボイラー			
定格電圧	単相200V			
時間別電灯契約時	深夜電力単相200V+昼間電力単相200V			
定格消費電力	最大消費電力	4.6kW	5.6kW	
	ヒーター	上部	4.4kW	5.4kW
		下部	4.4kW	5.4kW
	凍結防止ヒーター	60W		
ふろ保温時	140W			
わき上げ温度	約75°C~約90°C			
外形寸法(幅×奥行×高さ)	630×760×1830mm	630×760×2170mm		
製品質量(満水時)	75kg(445kg)	85kg(545kg)		
水側最高使用圧力	193kPa(逃し弁設定値)			
安全装置	漏電遮断器、温度過昇防止器、缶体保護弁			
設置場所	屋内・屋外			

算出条件:湯沸しモード DG01,DG02については「おまかせ省エネ」 MG07~MG08については「おまかせ」SE05,SE06については「省エネ」深夜のみ設定:通常

下記条件における沸上げ温度	沸上げ温度(°C)					
	DG01	DG02	MG07	MG08	SE05	SE06
着霜期高温条件:外気温(乾球温度/湿球温度)2°C/1°C、水温5°C	90			85		
給湯モード条件(冬期):外気温(乾球温度/湿球温度)7°C/6°C、水温9°C	66	65	65	69	65	
給湯モード条件(着霜期):外気温(乾球温度/湿球温度)2°C/1°C、水温5°C	66	65	65	72	67	

※2 低外気温時は除霜のため、加熱能力が低下することがあります。
 ※3 沸上げ終了直前では加熱能力が低下することがあります。
 ※4 作動条件:外気温(乾球温度/湿球温度)16°C/12°C、水温17°C、沸上げ温度65°C
 ※5 作動条件:外気温(乾球温度/湿球温度)7°C/6°C、水温9°C、沸上げ温度90°C
 ※6 運転音はJIS C 9220:2011に準拠し、反射音の少ない無響室で測定した数値です。実際の据付状態では、反射音や周囲の騒音の影響により、この値より大きくなる場合があります。
 ※7 冬期の最低気温が-5°Cを下回る地域では、機器の性能を十分に発揮できないことがあります。
 ※8 本表の年間給湯保温効率(JIS)及び年間給湯効率(JIS)は、日本工業規格であるJIS C 9220:2011に基づき表したものです。

電気温水器(給湯専用タイプ角形)

タイプ	給湯専用タイプ					
	標準圧力型			高压力型		
品番	YS30NLI-SB25	YS37NLI-SB26	YS46NLI-SB27	YU37NLI-SB28	YU46NLI-SB29	
本体価格(税抜)	308,000円	326,000円	347,000円	375,000円	400,000円	
標準部品化粧カバーセット価格(税抜)	323,800円	341,800円	362,800円	393,800円	418,800円	
適用電力制度	時間別電灯・季時別電灯・深夜電力B(通電制御)					
タンク容量	300L	370L	460L	370L	460L	
ボイラー区分	簡易ボイラー			小型温水ボイラー		
定格	定格電圧	単相200V(50/60Hz)				
	最大消費電力	3.4kW	4.4kW	5.4kW	4.4kW	5.4kW
	制御用消費電力	2W				
沸き上がり温度	約65°C~約85°C(水温と残湯により可変)					
安全装置	漏電遮断器、温度過昇防止器、缶体保護弁、空焚き防止装置(無給水センサー)					
タンク材質	ステンレス鋼板					
配管口径	給水配管口・給湯配管口:R3/4 排水配管口:Rc3/4					
給湯方式	減圧弁方式(本体内容蔵2次設定圧力:85kPa)			減圧弁方式(本体内容蔵2次設定圧力:170kPa)		
外形寸法(幅×奥行×高さ)	598×644(+15)×1860mm	650×708(+15)×1860mm	650×708(+15)×2200mm	650×708(+15)×1860mm	650×708(+15)×2200mm	
質量(満水時)	61kg(361kg)	62kg(432kg)	72kg(532kg)	63kg(433kg)	72kg(532kg)	
水側最高使用圧力	100kPa以下(逃し弁設定値)			190kPa以下(逃し弁設定値)		
付属部品	上部振れ止め金具					
設置場所	屋内・屋外兼用					

電気温水器(給湯専用タイプ丸形)

タイプ	給湯専用タイプ				
	標準圧力型				
品番	YS30NLI-SA09	YS37NLI-SA10	YS47LLI-SA11	YS56NLI-SA12	
本体価格(税抜)	244,000円	234,000円	276,000円	293,000円	
標準部品セット価格(税抜)	264,900円	254,900円	296,900円	313,900円	
適用電力制度	時間別電灯・季時別電灯・深夜電力B(通電制御)				
タンク容量	300L	370L	470L	560L	
ボイラー区分	簡易ボイラー				
定格	定格電圧	単相200V(50/60Hz)			
	最大消費電力	3.4kW	4.4kW	5.4kW	6.4kW
	制御用消費電力	2W			
沸き上がり温度	約65°C~約85°C(水温と残湯により可変)				
安全装置	漏電遮断器、温度過昇防止器、空焚き防止装置(無給水センサー)				
タンク材質	ステンレス鋼板				
配管口径	給排水配管口・給湯配管口:R3/4				
給湯方式	減圧弁方式(2次設定圧力:80または85kPa)				
外形寸法(幅×奥行×高さ)	600×705(+15)×1724mm	655×766(+15)×1744mm	730×841(+15)×1751mm	730×841(+15)×2022mm	
質量(満水時)	49kg(349kg)	50kg(420kg)	62kg(532kg)	67kg(627kg)	
水側最高使用圧力	100kPa以下				
付属部品	配管サポート金具				
設置場所	屋内・屋外兼用				

電気温水器(給湯専用タイプ角形150L・200L)

タイプ	ワンルームマンション向けスリムタイプ			
	標準圧力型		マイコン	
品番	マイコンレス		マイコン	
	YS15NLI-SB21	YS20NLI-SB22	YS15NLI-SB23	YS20NLI-SB24
本体価格(税抜)	263,000円	282,000円	284,000円	302,000円
標準部品化粧カバーセット価格(税抜)	278,500円	297,500円	299,500円	317,500円
適用電力制度	深夜電力B(SB23・24のみ時間別電灯も可)			
タンク容量	150L	200L	150L	200L
ボイラー区分	簡易ボイラー			
定格	定格電圧	単相200V(50/60Hz)		
	最大消費電力	2.4kW		
沸き上がり温度	約85°C			
安全装置	漏電遮断器、温度過昇防止器、缶体保護弁			
タンク材質	ステンレス鋼板			
配管口径	給水配管口・給湯配管口:R3/4、排水配管口:Rc3/4			
給湯方式	減圧弁方式(本体内容蔵2次設定圧力:85kPa)			
外形寸法(幅×奥行×高さ)	445×500×1800mm	497×560×1800mm	445×500×1800mm	497×560×1800mm
質量(満水時)	39kg(189kg)	46kg(246kg)	39kg(189kg)	46kg(246kg)
水側最高使用圧力	100kPa以下(逃し弁設定値)			
付属部品	上部振れ止め金具			
設置場所	屋内			

※標準部品(化粧カバー)セットの詳細についてはP39~40の部品一覧をご参照ください。(SN1-40K2はP23)
 ※上記の商品価格には、配送費・設置工事費・使用済み商品の引き取り費用等は含まれておりません。

ユノカ長期保証制度のご案内

メーカー保証だから スピーディな対応、確かな技術

ユノカ長期保証制度とは、出荷時に定めたメーカー保証期間に加え、保証料を別途に支払うことで保証期間を延長する仕組みです。お客様情報はメーカーで管理するので、万が一の時の対応もスピーディで安心の制度です。

ユノカ長期保証制度

8年保証

安心感

快適性

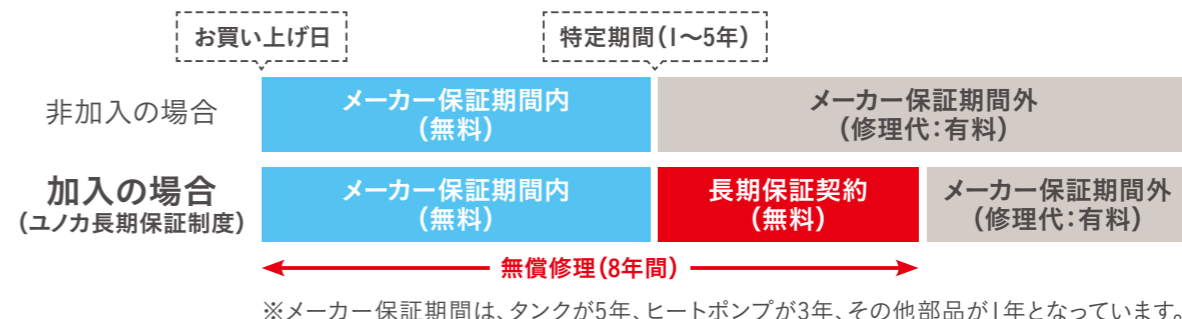

⚠ 以下のような場合は保証期間内でも保証されません

- ・例1：井戸水・地下水・温泉水などでの使用 (IH 除く)
- ・例2：離島などへの出張料
- ・例3：人為的な事件・事故などによる故障
- ・例4：地震、落雷、水害など天災害による故障
- ・例5：お客さまご自身の誤ったご使用による故障
- ・例6：取扱や操作の説明や点検など故障修理以外の対応 など

エコキュート	電気温水器	IHクッキングヒーター
保証料 25,000円(税込)	保証料 10,000円(税込)	保証料 7,500円(税込)



資料請求・お問い合わせ

急でもいい 365日
0120-911-365

●スタッフによる対応時間
9:00 ~ 19:00 (月~金曜日)
9:00 ~ 17:00 (土曜日・弊社指定休日)
※上記の時間帯以外は留守番電話による対応となります

Q & A

ユノカエコキュート よくある質問

Q 井戸水を使用していますがエコキュートは使えますか？

A

井戸水の場合、エコキュートはご使用になれません。井戸水(地下水、温泉水など)では地域・水脈ごとに含まれる成分が大きく異なり、その成分によってはヒートポンプやタンクの配管・部品の目詰まりや腐食の原因となり機器の寿命を縮める恐れがあります。必ず水道水の水质基準に適合した水をご使用ください。また、水道水であっても、塩分、石灰分、その他不純物が多く含まれている場合や、酸性水質の地域では使用を避けてください。



Q 入浴剤は使用できますか？

A

フルオートタイプは、入浴剤は機器故障の原因となりますので硫黄・酸・アルカリを含んだ入浴剤は使用できませんが、MG07、MG08 に関しては「花王株式会社バブシリーズ」「アース製薬株式会社製バスロマンシリーズ」「株式会社バスクリン製バスクリンシリーズ」の入浴剤はご使用いただけます。ただし、にがりタイプはご使用できません。



Q 停電時にもお湯は出ますか？

A

タイプによって出るものと出ないものがあります。

- お湯が出る機種……………MG07、MG08
- お湯が出ない機種……………DG01、DG02、SE05、SE06

お湯が出ないタイプは停電すると温度制御ができなくなるためお湯ができません。ただし、お湯を使用中に停電した場合は使用していた温度のお湯が出ることがあります。



Q 電気給湯機はメンテナンスが必要ですか？

A

日常は浴槽アダプターのお手入れ、排水洗浄をお願いしております。これは湯あかなどの付着によるアダプター、配管の詰まりを予防するためです。そして、年に2~3回、洗浄剤を用いてのふろ配管の洗浄と漏電しゃ断機、逃がし弁、タンクの簡単な点検とお手入れをお願いしております。詳しくは取扱説明書をご覧ください。

また、電気給湯機に使用しております様々な部品の中には消耗部品(各種の弁やセンサー類など)もございます。

そのためそれらの部品の交換が必要になる場合があります。ユノカでは3~4年に一度の定期的な点検(有料)をお勧めいたしております。お申し込みはお求めの販売店・据付工事店にお申し出ください。

※洗浄剤はジョンソン株式会社製「ジャバーつ穴用」に限ります。

※定期的な交換が必要な部品や設置条件や使用条件、特殊環境によって部品交換が必要なものは、有料で交換します。

※部品交換の際は必ず当社純正部品をご指定ください。



定期点検・買い替えのご提案

エコキュート・電気温水器の定期的な点検をおすすめします

製品を末長く使って頂くため、定期的な点検をおすすめします。ご希望のお客さまは、販売店又は弊社コールセンターまでお気軽にお問い合わせください。

愛情点検



電気温水器をお使いのお客さまへ

光熱費を抑えたいなら「エコキュート」へ買い替えがおすすめです



電気温水器

エコキュート

電気代がおトクに！

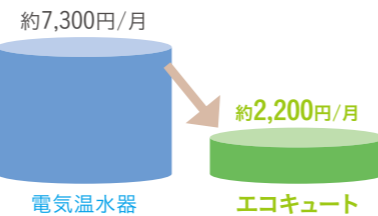

【試算条件】
 4人家族モデル、給湯の年間負荷18GJ、電気温水器使用量460kWh/月、エコキュート使用量140kWh/月
 「電化でナイト・セレクト」電力量料金(夜間)
 ・基本料金、燃料費調整額は含みません。
 ・消費税等相当額、再エネ賦課金(2018年度:2.90円/kWh)を含みます。
 (注1)初期費用、機器本体の買替費用は別途必要となります。
 (注2)この内容はあくまでも試算条件に基づいたものであり、実際の光熱費は地域・機器効率・使用状況等によって異なります。
 (注3)電気温水器、エコキュートを昼間に沸き増しする場合の使用電力量および料金は含んでいません。
 (注4)数値などのデータは、九州電力ホームページ「キレイライフプラス」より、一部抜粋しています。

お使いの電気温水器の状態をチェックしてみましょう

- 温度を上げると、お湯の出る量が少なくなる。
- お湯の温度が急に上がったりと、温度のばらつきがある。
- お湯に錆のようなものが混じっていることがある。
- 配管からお湯が漏れることがある。
- シャワーのお湯の出が少ない。
- 電気温水器本体に記載のある製造年から10年以上経過している、または10年に近い。

いつでも
 当てはまったら
 お早めに販売店または
 ユノカコールセンター
 までご相談ください
 買い替えて解決できる
 場合があります

みなさまの困った!を解決

九電あんしんサポート

安心して暮らせる毎日を
 8つの「あんしん」でサポートします。

電気のことなら何でも **あんしん**

でんきサポート

「ご家庭内の電気」に関するお困りごとを
 地元の信頼ある電気工事店(保守センター)と
 タイアップして解決!

ママもパパも **あんしん**

子育てサポート

「妊娠」「出産」「育児」に関するママ・パパの
 お困りごとやお悩みを、イベント開催や子育てに
 役立つ情報などをお届けして解決!

離れていても **あんしん**

親孝行サポート

離れて暮らす親御さまの様子を
 定期的に確認し、
 近況をお知らせします!

いつでも **あんしん**

みまもりサポート

ひとり暮らしの親御さまの
 電気のご使用状況が普段と異なったときに
 メールでお知らせ!

まさか!のときでも **あんしん**

生活トラブルサポート

急な生活トラブルに
 24時間365日かけつけ応急対応!

手を借りたいときも **あんしん**

くらしサポート

お子さまのお世話や家事のお手伝いなど
 日々のくらしのお困りごとを解決!

遠くのお家も **あんしん**

空き家サポート

空き家になってしまった持ち家や実家。
 状況を確認し、写真付きメールでお知らせ!

ご先祖さまも **あんしん**

お墓サポート

遠くにお参りへ行けないお墓の様子を
 確認し、写真付きメールでお知らせ!

(九電あんしんサポート専用ダイヤル)

TEL.0120-986-707

九電あんしんサポート

検索

