

Yunoka

自然冷媒CO₂家庭用ヒートポンプ給湯機 フルオートタイプ

季時別電灯・時間帯別電灯(通電制御型)

取扱説明書

環境と家計を大切にする ユノカエコキュート

システム品番チェック欄『□』に、お買い上げの給湯機をチェックしてください。
(修理等のお問合わせの際にご利用ください。)

□	システム品番	YU37NJH-MG01
	貯湯ユニット品番	YTM37NF15
	ヒートポンプユニット品番	YHM45N15
□	システム品番	YU46NJH-MG02
	貯湯ユニット品番	YTM46NF15
	ヒートポンプユニット品番	YHM60N15
□	システム品番	YU37WJH-MG03
	貯湯ユニット品番	YTM37WF15
	ヒートポンプユニット品番	YHM45N15

このたびは、ユノカエコキュートをお買い上げいただき、
まことにありがとうございます。

- 正しく安全にお使いいただくため、ご使用前にこの「取扱説明書」を必ず読み、正しくお使いください。「取扱説明書」と「保証書」は大切に保存してください。
- お客さま自身では据付けないでください。安全や機能の確保ができません。
- 「保証書」「工事説明書」は、必ず所定の記載事項を確かめて、据付工事店(販売店)からお受け取りください。給湯機を他に売ったり譲渡されるときなどには、次の所有者の方へ渡してください。
- ユノカエコキュートの据付工事は、販売店が「電気設備に関する技術基準」及び「内線規定」に基づき実施しております。据付工事完了後、工事説明書の25ページの事項をお客様ご自身でご確認ください。
- 「工事説明書」のとおり据付工事が行われているか確認してください。
※「工事説明書」のチェックリストや工事完了後の確認をご活用ください。

この製品は日本国内用に設計されていますので、国外では使用できません。またアフターサービスもできません。

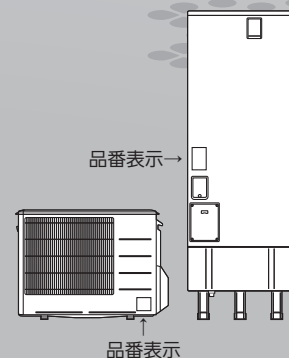

ご使用前の
前に

使いかた

こんなとき

故障かな

環境のコト、家族のコト。 みんなの笑顔いっぱいのユノカエコキュート。

省エネ

空気の熱を利用し
お湯をつくります

38ページ

安心

火を使わないので
空気を汚さず
イヤなニオイもありません

快適

お湯の使用量を学習し
最適な湯量を自動で
わかします

18ページ

簡単

湯はりには簡単ワンタッチ
保温・たし湯も
自動で行います

12ページ

エコキュートのしくみ

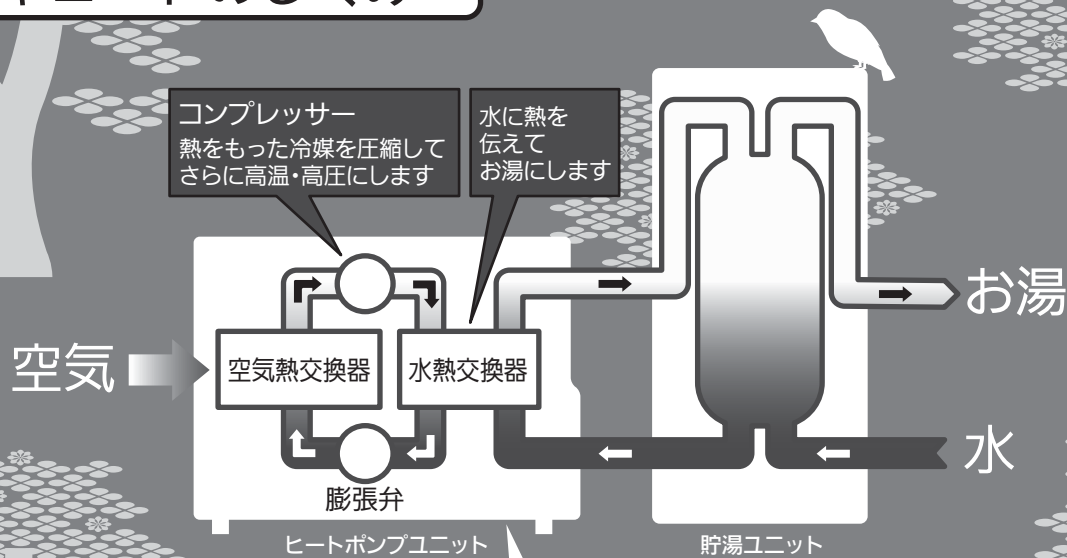

- お湯が不足しないように、昼間にもわき上げすることがあります
- お湯の使用量が少ないときは、お湯のムダを防ぐため、満タンまでわき上げないことがあります



知っておいていただきたいこと

- お湯の温度・残湯量は周囲環境によって変動します
- 水は体積膨張するため、わき上げ中に排水口から水が排出されることがあります
- わき上げ中はヒートポンプユニットから運転音がします、また少量のドレン水が出ます
- 追いだきはタンク内のお湯の熱を使ってあたためるため、お湯を使用しなくても残湯量が減少します
- 湯あかと銅配管等から溶出した銅イオンが反応して浴槽に青い線がつくことがあります

準備

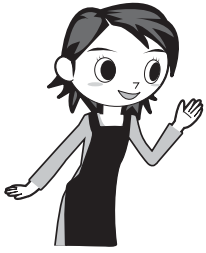

●ご使用の前に必ずお読みください

- 4…安全のために必ずお守りください
- 6…ご使用にあたってのお願い
- 7…使用前の準備
- 8…各部のはたらき
- 10…リモコンのはたらき

●台所リモコンの表示を確認してください

- 点灯している場合は…そのままご使用ください
- 消灯している場合は…「使いはじめ(準備) P37」をご覧ください

もくじ

浴室リモコンの使いかた

12 ふろ自動運転

13…湯はり温度、湯はり湯量

14 湯加減を調節する

14…追いだき、高温さし湯

15…たっぷり、ぬるく

16 給湯温度設定

17 インターホン

31 洗淨

31…注水洗淨、循環洗淨 ふろ配管のお手入れ

便利な機能(浴室リモコン)

20…音声ガイダンス

21…チャイルドロック

スマート機能(浴室リモコン)

23…ふろ自動運転の継続時間、高温さし湯の量

24…凍結予防運転、自動たし湯モード

25…湯切れ報知音、自動消灯時間

26…バックライトモード、アシスト湯はり、ヒートポンプ保温

こんなとき

32 お手入れと点検

35 停電・断水時、非常時の取水方法

33…定期点検(有料)

34…凍結防止

36…機器を使用しないとき

37…使いはじめ(準備)

38…機器の役割など

39…仕様

台所リモコンの使いかた

12 ふろ自動運転

20…ふろ予約

22 節電モード

22 お湯をチェックする

21…残湯量表示

22…お湯チェック

16 給湯温度設定

16 給湯する

17 インターホン

便利な機能(台所リモコン)

17…時計合わせ

18…わき上げモード、わき上げ休止

19…わき上げ停止日数、満タンわき増し

20…音声ガイダンス

スマート機能(台所リモコン)

27…タンク内温度、給湯使用量、追いだき・保温使用量、湯切れ報知音

28…自動消灯時間、バックライトモード

29…使用湯量モード、電力契約モード

30…ピーク停止、外部接続

故障かな

40…故障かな?と思ったら

46…リモコンにエラーが表示されたら

47…保証とアフターサービス

安全のために必ずお守りください

お使いになる人や他の人への危害、財産への損害を未然に防ぐため、必ずお守りいただくことを説明しています。

■誤った取扱いをした場合に生じる危険とその程度を、次の区分で説明しています。

 警告	誤った取扱いをしたときに、死亡や重傷に結びつく可能性があります。	 注意	誤った取扱いをしたときに、軽傷または家屋・家財などの損害に結びつきます。
---	----------------------------------	---	--------------------------------------









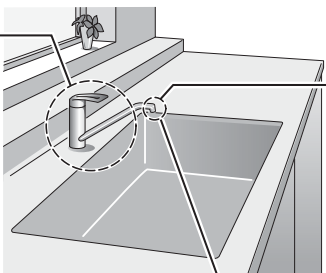

■本文中に使われる図記号の意味は次のとおりです。

 禁止	 接触禁止	 ぬれ手禁止	 分解禁止	 指示に従う	 アース工事確認
--	--	---	--	---	---

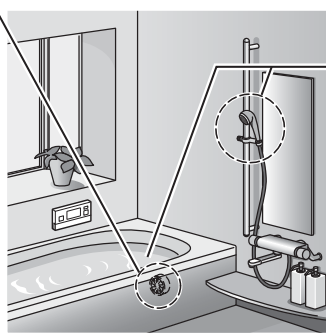
■機器に使われる図記号の意味は次のとおりです。

 感電注意	 高温注意	 発火注意	 回転物注意
--	--	--	---





やけどを防ぐために!

 警告		
 給湯時は湯水混合栓に手を触れない		 使いはじめは、しばらくお湯に触れない 特に朝の使いはじめは、空気の混ざった湯が飛び散ることがあります。
 「追いだき」や「高温さし湯」使用時は、浴槽アダプターから離れる		 停電時の給湯は、必ず指先などで湯温を確認する 設定温度と異なる温度のお湯が蛇口から出ることがあります。
 循環口は手足やタオルでふさいだり、体を近づけたりしない		 入浴時やシャワー使用時は、必ず、指先などで湯温を確認する
 ヒートポンプ配管に手を触れない	 給湯(取水)・排水時は、熱湯が出ることもあるのでお湯に触らない	
 給湯温度を変更するときは、他の蛇口の使用状況を確認する		





部品名は各部のはたらき(P8～P9)をご覧ください。

警告

安全に使用するために



 浴槽アダプターのフィルターを外したまま使用しない (髪の毛や体の一部を吸い込まれるなど思わぬ事故の原因)	 給湯機やリモコンを分解・修理・改造・移設しない (火災・感電・水漏れの原因) 販売店・工事店またはメーカー指定のお客様相談窓口 に依頼してください。
 近くにガス類や引火物を置かない ガスボンベからは2m以上離す (発火の原因)	 ヒートポンプユニットの空気吹出口に指や棒等 を入れない (内部でファンが回転していることがあるため、けがの原因)
 異常(こげ臭いなど)時は、漏電遮断器の電源レバーを下げて電源を「切」にし、お買い上げの販売店または「ユノカコールセンター P47」へ連絡する(火災・感電・やけどの原因)	

機器の点検・お手入れに関する注意









 漏電遮断器は濡れた手で操作しない (感電の原因)	 逃し弁点検時は配管に手を触れない (やけどの原因)
 貯湯ユニットの前面カバーやヒートポンプユニットの電源カバーを開けない (ショートや感電の原因)	
 アース工事を確認する (感電の原因) アースの取付けは販売店または工事店にお問い合わせ ください。	 漏電遮断器の動作を確認する (故障のまま使用すると、感電や火災の原因)

注意

安全に使用するために

 そのまま飲用しない 長期間のご使用によってタンク内に水あかがたまったり、配管材料の劣化で水質が変わることがあります。飲用される場合は、下記に注意し一度ヤカンなどで沸騰させてください。 ●水道法に定められた飲料水の水質基準に適合した水を使用する。 ●熱いお湯が出てくるまでの配管にたまっている水は、雑用水として使用する。 ●固形物や変色、濁り、異臭があった場合、飲用せずに直ちに点検を依頼する。	
 機器に乗ったり、物を乗せたり、配管に力を加えない(落下・転倒などよりけがの原因)	 ヒートポンプユニットのアルミフィンに触らない (けがの原因)

機器の点検・お手入れに関する注意

 ヒートポンプユニットの架台が傷んだ状態で使用しない (落下、転倒によるけがの原因)	 高圧洗浄機等で水洗いしない (漏電による火災や感電の原因)
 タンク内の熱いお湯を直接排水しない (やけどや排水管の破損の原因)	 定期的に逃し弁を点検する (正しく作動しないと水漏れの原因)
 凍結防止対策の確認をする (配管が破損して水漏れや、やけどの原因) 販売店または工事店にご確認ください。	 床面が防水・排水処理されていることを確認する (水漏れによる損害の原因) 販売店または工事店にご確認ください。
 貯湯ユニットの脚がアンカーボルトで固定されているか確認する 2階以上に据付ける場合は、天部も上部振れ止め金具で固定されているか販売店または工事店に確認する (地震などにより転倒によるけがの原因)	
 お手入れや点検時は、漏電遮断器を「切」にする (ヒートポンプユニットのファンが回転してけがの原因)	 お手入れや点検の後は、漏電遮断器と逃し弁の カバーは閉じる(雨やごみが入ると火災や感電の原因)

長期間使用しないとき、使用を再開するとき

 機器を使用しないときは、機器と配管内の水を抜く (凍結により機器が破損して水漏れや故障の原因)	 長期間(1ヵ月以上)使用しないときは、機器と配管内の水を抜く(水質が変化し飲用すると健康を害する原因)
--	---

ご使用の前に

ふる

使いかた

台所

こんなとき

故障かな

ご使用にあたってのお願い

便利・上手な使い方

お湯を上手に使う

- 日々のお湯を使う量を学習して最も効率よくお湯をわかす出荷時設定(初期設定)の「おまかせ」をおすすめします。頻繁にお湯が足りなくなる場合は、「わき上げモード」を変更してご使用ください。その場合、効率が低下して消費電力量が増える場合があります。
- 貯湯式なので1日に使用できるお湯の量は限りがあります。シャワーや洗いものを流しっぱなしで使用すると、湯切れの原因になります。
- ふろ機能の効率的な使いかた
 - ① 翌日にお風呂をわかし直し(追いだき)すると効率が低下し消費電力量が増える場合があります。残り湯を排水してから、再度湯はりをするをおすすめします。
 - ② お風呂のお湯が冷めたときは、追いだきよりもお湯を少し排水してから高温さし湯を使用した方が効率的に素早くあたためることができます。長時間の追いだきは、電気代が高くなる場合があります。
 - ③ ふろ自動運転の継続時間の長時間設定は湯切れや電気代が高くなる場合があります。入浴時間に合わせて適切な設定にすることをおすすめします。

ふろ自動運転について

この給湯機は、お風呂に湯はりを行い、自動で保温・たし湯をすることができます。湯はり・保温を行う際、以下の動作を自動で選択し、湯切れを予防しながら、効率の良い運転を行います。

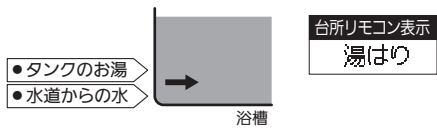
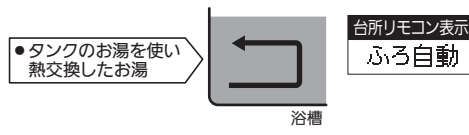
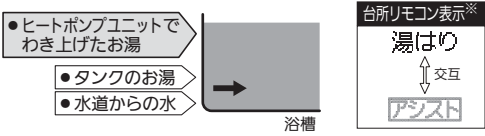
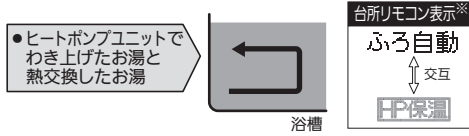
	湯はり	保温
湯切れの心配が 少ない場合	<p>〈通常湯はり〉 タンクのお湯と水道からの水で行う湯はり</p>  <p>●タンクのお湯 ●水道からの水</p> <p>台所リモコン表示 湯はり</p>	<p>〈通常保温〉 タンクと浴槽のお湯を熱交換して行う保温</p>  <p>●タンクのお湯を使い 熱交換したお湯</p> <p>台所リモコン表示 ふろ自動</p>
湯切れの心配が ある場合	<p>〈アシスト湯はり〉 ヒートポンプユニットでわか上げたお湯を加えた湯はり</p>  <p>●ヒートポンプユニットで わか上げたお湯 ●タンクのお湯 ●水道からの水</p> <p>台所リモコン表示※ 湯はり ↑交互 アシスト</p>	<p>〈ヒートポンプ保温〉 ヒートポンプユニットでわか上げたお湯と浴槽のお湯を熱交換して行う保温</p>  <p>●ヒートポンプユニットで わか上げたお湯と 熱交換したお湯</p> <p>台所リモコン表示※ ふろ自動 ↑交互 HP保温</p>

※浴室リモコンは、ヒートポンプユニット動作時に「アシスト湯はり」「ヒートポンプ保温」と表示されます。

〈ご確認事項〉

以下の場合、通常湯はり、通常保温のみを行います。

- 「わき上げ休止」「わき上げ停止日数」を設定しているとき
- 「アシスト湯はり」「ヒートポンプ保温」を「禁止」に設定しているとき
- わき上げを停止した直後
- 夜間時間帯の湯はり
- 給水温度が高く、ヒートポンプユニットでわか上げたお湯を混ぜる必要がないときの湯はり
- タンク内の温度が低く、ヒートポンプユニットでわか上げたお湯を混ぜたときに設定温度で給湯できないときの湯はり
- 設置後約1週間の湯はり
- 浴槽の残り湯がある場合の湯はり
- お風呂の温度が大きく低下した場合の保温
- 台所リモコンに「ピーク停止」が表示されているとき

〈こんなとき〉

リモコンの表示が切り替わる	● アシスト湯はり中やヒートポンプ保温中は、リモコンの表示が切り替わります。
ヒートポンプユニットが昼間に動く	● アシスト湯はり中やヒートポンプ保温中は、ヒートポンプユニットが動きます。
夜間時間帯になってもすぐにわき上げない	● アシスト湯はり中やヒートポンプ保温中は、リモコンに「わき上げ中」は表示されませんが、わき上げは行なっています。 ● 追いだき中はわき上げを行いません。

使用前の準備

必ず水道水をご使用ください

- 必ず水道法に定められた飲料水の水質基準に適合した水道水を使用してください。ただし、水質によっては、タンク・ヒートポンプユニット・減圧弁・逃し弁等の寿命が通常より短くなることがあります。また、水道水であっても塩分、石灰分その他不純物が多く含まれている場合や、酸性水質の地域では使用を避けてください。
- 特に温泉水・地下水・井戸水のご使用は機器をご使用いただく期間の水質が、常に水道法の定める水質基準内である担保が取れないため、使用しないでください。(水質に起因した不具合が発生した場合、無償保証できません。)

機器の設置状況などを確認する

以下の場所に設置されている場合は、事故や故障などの原因となりますので、据付工事店(販売店)へご連絡ください。

- 運転音や振動が気になる場所(隣家の迷惑になる場所)
- 水平でない場所、不安定な場所、排水のしにくい場所
- 一般地向け:最低気温がマイナス10℃以下となる場所
- 階段・避難口などの付近で避難の支障となる場所
- ヒートポンプユニットの屋内設置
- 冠水する可能性のある場所、湿気の多い場所、温泉地帯や浄化槽など腐食性ガスが発生する特殊な場所
- ガス類や引火物の近く

お客さまご自身では据付けない(安全や機能の確保ができません。)

ユノカエコキュートの据付工事は、据付工事店(販売店)が「電気設備に関する技術基準」及び「内線規定」に基づき実施しております。据付工事完了後、工事説明書の「5-1項 据付工事後の確認」のチェック項目(25ページ)をお客様ご自身でご確認ください。

据付工事確認と試運転立会い

- 据付工事店(販売店)が試運転を行う際、立ち会ってください。
- 運転手順、安全を確保するための正しい使い方について、据付工事店(販売店)から説明を受けてください。

点検・お手入れのお願い

リモコンの時刻を確認する

- リモコンの時刻がずれた場合は、台所リモコンで時刻を合わせ直してください。時刻がずれていると、電気料金は割高になります。

リモコンのお手入れ

- 表面が汚れたときは、乾いた布や固くしぼった布で拭いてください。ベンジンやシンナー、アルコールなどの化学薬品は、変形や変色の原因になりますので使用しないでください。
- 台所リモコンは防水タイプではありませんので水をかけないでください。浴室リモコンは防水タイプですが、完全防水ではないため、なるべく水をかけないでください。(故障の原因)
- 浴室リモコンに入浴剤を使用したお湯がかかった場合、乾いた布や固くしぼった布で拭いてください。時間がたつと落ちにくくなり、入浴剤の色素が付着して色が付くこともあります。

浴槽アダプターのお手入れ、浴槽等の点検 P32

- 浴槽のお湯を排水した後に浴槽アダプターのカバーを水洗いしてください。こまめにお手入れを行なってください。
- 浴槽や洗面台はよく洗ってください。汚れが付きにくくなります。

機器周辺部の点検

- 積雪時は機器の周囲を除雪してください。(誤動作や故障の原因)
- ヒートポンプユニットの周囲に通風の妨げとなるものを置かないでください。(性能低下や故障の原因)

定期点検の実施 P33

- 給湯機を少しでも長くお使いいただくため、3年に1度、定期点検(有料)を行なってください。

使用上のご注意

追いだき、高温さし湯についてのお願い

- 追いだきや高温さし湯を行うと、浴槽アダプターから、熱いお湯が出ます。お子さまや高齢者の方の取扱いについては、特に注意してください。

入浴剤を使うときのお願い

- 「花王株式会社製バブシリーズ」の入浴剤はご使用できます。ただし、「白濁タイプ(バブミルク、バブチーンなど)」はご使用できません。「花王株式会社製バブシリーズ」以外で下記のような入浴剤は使用しないでください。



- 炭酸ガスにより発泡させるもの
- 硫黄成分が含まれるもの
- 塩化ナトリウムを含むもの
- 炭酸カルシウムを含むもの(濁り湯状にさせるもの)
(ふる循環ポンプの不具合や配管等の金属腐食の原因)

※入浴剤を溶かしたお湯を追いだきすると、ごくまれに配管の汚れが出てくる場合があります。

※使用上の注意については、入浴剤の注意事項をよくお読みください。

蛇口やシャワーからの給湯中の表示について

- 給湯中は、リモコンに「給湯マーク」を表示します。
- 蛇口やシャワーの開き方が少ないと、設定温度と異なる温度のお湯が出ることがあります。「給湯マーク」を確認してください。
- 蛇口やシャワーの勢いが強くてもお湯を少ししか混ぜてない場合、「給湯マーク」が点灯しない場合があります。

給湯マーク | 台所リモコン:  | 浴室リモコン: 

お湯の温度が低い場合

- 浴槽内のお湯の温度は、配管や浴槽の放熱によって、設定温度より低くなる場合があります。
- 蛇口で使用のお湯の温度は、配管の放熱によって、設定温度より低くなる場合があります。低いと感じた場合は、設定温度を上げてください。

各部のはたらき

機種によって部品の取付位置や形状が異なります。

ヒートポンプユニット

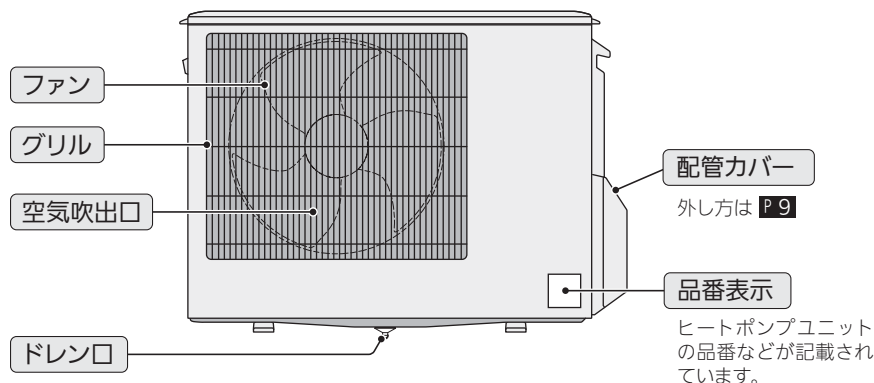

〈配管カバーを外した図〉

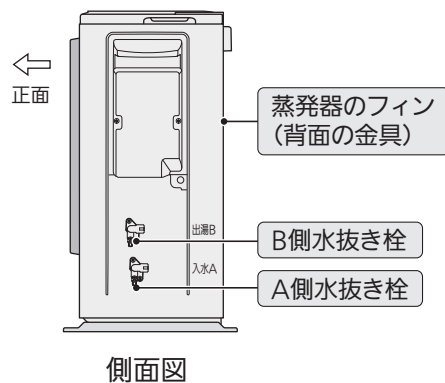

運転中はフィンに結露し、ドレン口から少量の水が出る(温度、湿度により変化します。)ことがあります。故障ではありません。

貯湯ユニット

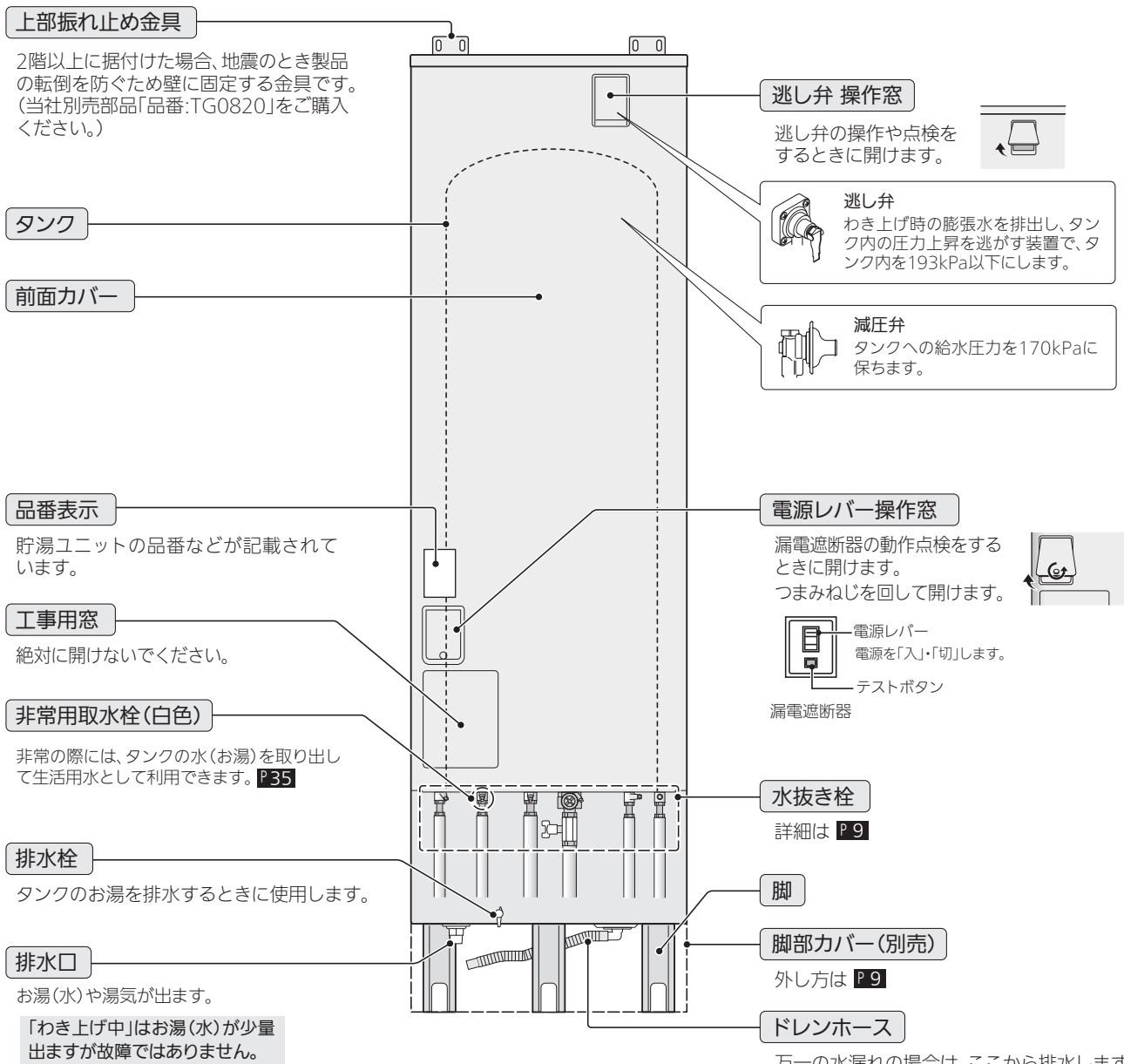

ご使用の前に

ふろ

使いかた

台所

こんなとき

故障かな

貯湯ユニット〈薄型〉

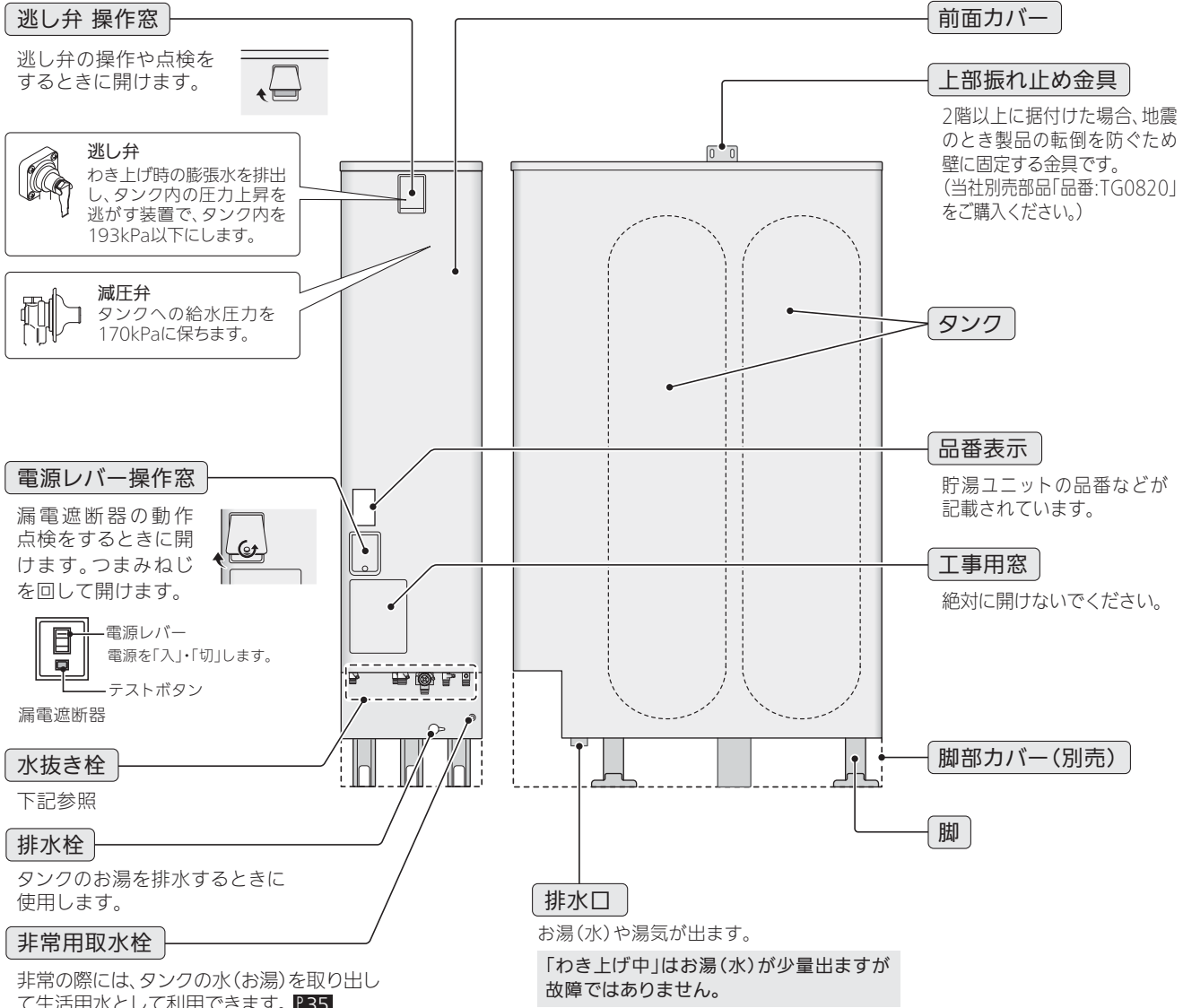

ご使用の前に

ふろ 使いかた 台所

こんなとき

■ヒートポンプユニット

配管カバーの外しかた

- (1) 貯湯ユニットの電源レバーを「切」にする
- (2) つまみねじ(1本)を外す
- (3) 配管カバーを下方にずらしてツメを外し、手前に引く

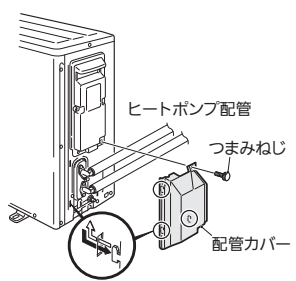

- 取り外し時: →
- 取り付け時: ⇐

⚠ 警告

ヒートポンプ配管に手を触れない(やけどの原因)

■貯湯ユニット

脚部カバー(別売)の外しかた

- (1) つまみねじ(2本)を外す
- (2) 脚部カバーを手前に引く

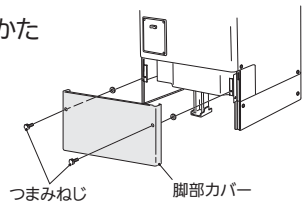

お願い

- 金属端面に注意して外してください。

■貯湯ユニット

水抜き栓、給水ストレーナ、給水配管専用止水栓の取付位置

〈薄型以外〉

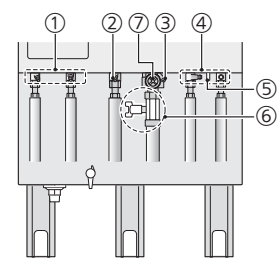

〈薄型〉

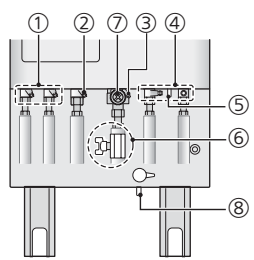

- | | |
|---|----------------|
| ① | ヒートポンプ配管水抜き栓 |
| ② | 給湯配管水抜き栓 |
| ③ | 給水配管水抜き栓 |
| ④ | ふろ配管水抜き栓 |
| ⑤ | ふろ循環ポンプ水抜き栓 |
| ⑥ | 給水配管専用止水栓 |
| ⑦ | 給水ストレーナ |
| ⑧ | ヒートポンプ給水配管水抜き栓 |

「⑥給水配管専用止水栓」が図の位置に取り付けられていない場合は、据付工事店へ取付位置を確認してください。水が漏れるなどの異常がありましたら、「⑥給水配管専用止水栓」を閉じてください。

故障かな

リモコンのはたらき

※リモコンのドット文字は株式会社リコー製ビットマップフォントを使用しています。

浴室リモコン

給湯温度が変更可能なリモコンを切り替えます。P16

台所リモコンと通話できます。P17

音声ガイダンス、通話時の音量を設定できます。P20 P17

ふろ配管内を洗浄します。P31

蛇口やシャワーに行くお湯の温度を設定できます。P16

チャイルドロックを設定できます。P21

おふろの温度を上げます。P14

おふろにお湯をはれます。P12

おふろのあたためかたを切り替えます。P14

おふろにお湯をたします。P15

おふろに水を入れます。P15

湯はりの量を設定します。P13

「-」の3秒押しで「スマート機能」の設定を行えるようになります。

湯はりの温度を設定します。P13

スマート機能

- ふろ自動継続時間 P23
- 自動消灯時間 P25
- 高温さし湯量 P23
- バックライトモード P26
- 凍結予防運転 P24
- アシスト湯はり P26
- 自動たし湯モード P24
- ヒートポンプ保温 P26
- 湯切れ報知音 P25

リモコン表示部 (説明のため、画面は表示が点灯した状態にしています。)

画面はバックライト付きです。待機表示中は時計のみ表示します。

給湯温度を変更できるリモコンを表示

チャイルドロック中に点灯

高温(50℃、60℃)の給湯温度設定時に点灯

給湯温度を表示 (「水」設定時は「--」と表示)

残湯量(お湯の量)を表示

おふろへの給湯状態を表示

ドット表示部

通常は時刻を表示。操作ナビ、ガイダンス等も行う。

給湯中の表示例



節電モード設定中の表示例



待機表示



通常は湯はり温度を表示 (湯量設定時は湯量を表示)

ご使用の前に

ふろ
使いかた
台所

こんなとき

故障かな

台所リモコン

節電モードを設定できます。

P22

3秒押しでお湯チェック機能
(お湯の使用可能時間、使用湯量
の表示)を使用できます。

P22

浴室リモコンと通話できま
す。

P17

タンク内の湯のわき増しが
できます。

P19

その日の昼間のわき上げを
休止します。

P18

わき上げモードを設定しま
す。

P18

数日間給湯機のわき上げを
停止するときを使用します。

P19

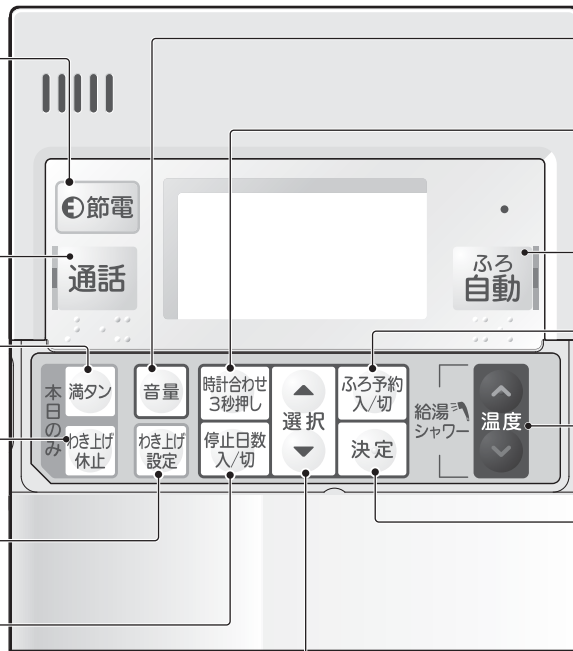

音声ガイダンス、通話時の音量
を設定できます。

P20 P17

現在時刻を設定したり、変更
したりするときを使用します。

P17

おふろにお湯をはれます。

P12

予約した時間におふろにお
湯をはれます。

P20

蛇口やシャワーに行くお湯の
温度を設定できます。

P16

各機能の設定値を確定する
スイッチです。
また、3秒押しで〈スマート機能〉
の表示・設定を行えるように
なります。

各機能の設定値を変更するスイッチです。

スマート機能

- タンク内温度表示 **P27**
- 給湯、追いだき使用量表示 **P27**
- 湯切れ報知音 **P27**
- 自動消灯時間 **P28**
- バックライトモード **P28**
- 使用湯量モード **P29**
- 電力契約モード確認 **P29**
- ピーク停止 **P30**
- 外部接続^{※1} **P30**

※1 この機種では外部接続はご使用になれません。

リモコン表示部 (説明のため、画面は表示が点灯した状態にしてあります。)

画面はバックライト付きです。待機表示中は時計のみ表示します。

給湯温度を変更できるリモコン
を表示

残湯量(お湯の量)を表示

わき上げ時に点灯

高温(50℃、60℃)の給湯温度設定時に点灯

給湯温度を表示
(「水」設定時は「--」と表示)

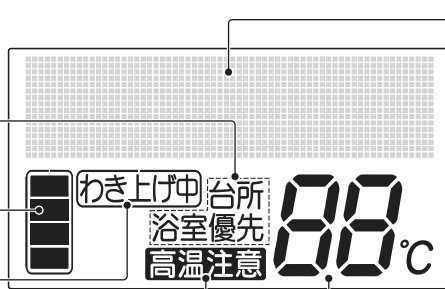

ドット表示部

通常は時刻、わき上げモードを表示。
操作ナビ、ガイダンス等も行う。

給湯中の表示例

おまかせ 18:30

節電モード設定中の表示例

おまかせ 18:30

待機表示

18:30

ふろ自動運転

この給湯機は、お風呂にワンタッチの自動運転(ふろ自動運転)でお湯を入れて使います。

ふろ自動運転

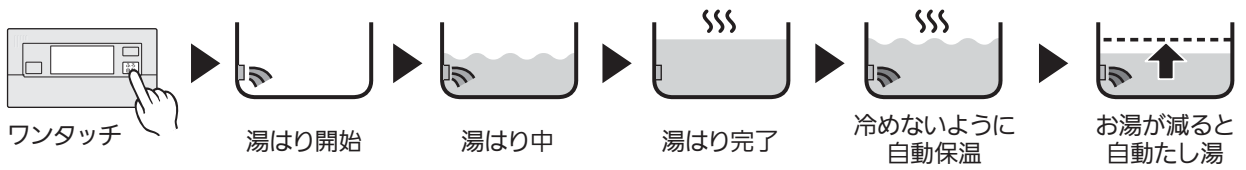

湯はり完了後、設定された時間の間、お風呂の温度とお湯の量を保つ運転(「自動保温」、「自動たし湯」)がはたらきます。「自動保温」、「自動たし湯」の継続時間は3時間(工場出荷時)に設定されています。(変更可能 P23)
また、「自動保温」のみ行い、「自動たし湯」は行わないようにすることもできます。(P24)

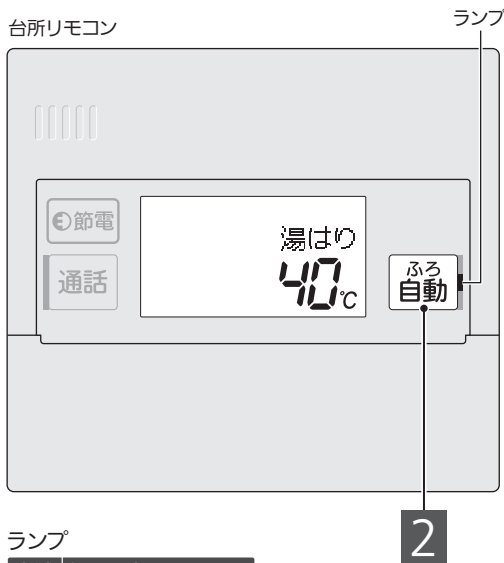
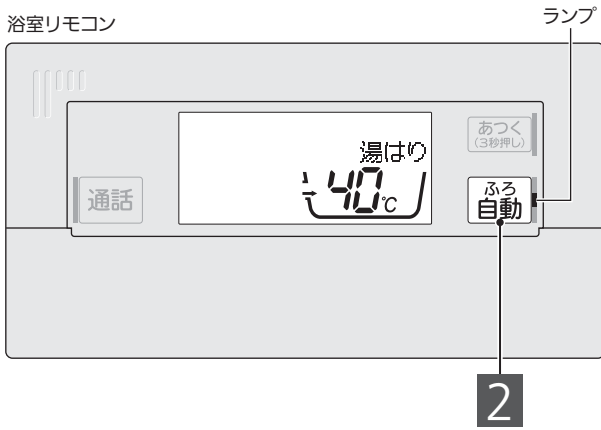

ランプ

点滅	湯はり中
点灯	ふろ自動運転中
消灯	ふろ自動運転終了時

1 お風呂に水がないことを確認し、お風呂の栓、ふたをする

2 **ふろ自動** を押す

40°C 200Lで
お湯はりをします

お風呂の栓は
しましたか

●湯はりが始まります。

湯はり中(例)



3 湯はりが終わると音声、完了音でお知らせします

ふろ自動運転中



4 設定された時間の間、「自動保温」、「自動たし湯」がはたらきます

自動保温中(例)

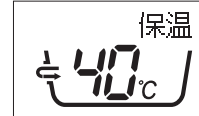

自動たし湯中

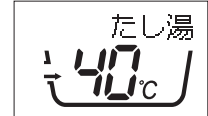

5 入浴後は、ふろ自動ランプが消灯していることを確認し、お湯を排水して、注水洗浄(P31)を行う

●凍結のおそれがある時はお湯を残しておいてください。P34

■途中でやめるとき：もう一度ふろ自動スイッチを押す

お願い

- 湯はりが完了する前に(ふろ自動ランプが点滅しているときに)お風呂に入らないでください。浴槽の水位が高くなったり、あふれたりすることがあります。
- ジェットバスを使用する場合は、湯はり完了後にふろ自動を「切」にしてください。
- 排水するときは、ふろ自動ランプが消灯していることを確認してください。(ふろ自動ランプが点灯している場合は、ふろ自動スイッチを押し消灯させてください。)自動たし湯機能がはたらき、お湯がムダになります。
- 浴槽に残り湯があるときに押す場合は「水位が安定しない P42」を参照ください。

お知らせ

- アシスト湯はり中やヒートポンプ保温中は、リモコンの表示が切り替わります。(右表)
- ふろ自動運転は設定時間になると終了しますが、再度、ふろ自動スイッチを押すと延長されます。
- リモコンに「お湯がなくなりました(ぬるくなりました)」が表示されているときは、ふろ自動運転が使用できません。また、ふろ自動運転の動作中に表示された場合は、ふろ自動運転が自動で解除されます。
- 翌日にお風呂をわかし直し(追いだき)すると効率が低下し消費電力量が増える場合があります。残り湯を排水してから、再度湯はりをするをおすすめします。

通常
湯はり
ふろ自動

ヒートポンプユニット動作時
(交互に表示)

湯はり	⇔	アシスト
ふろ自動	⇔	HP保温

ご使用の前に

ふろ
使いかた
台所

こんなとき

故障かな

湯はり温度

●設定範囲

35℃～48℃(1℃刻み)
工場出荷時は42℃

※温度は目安です。

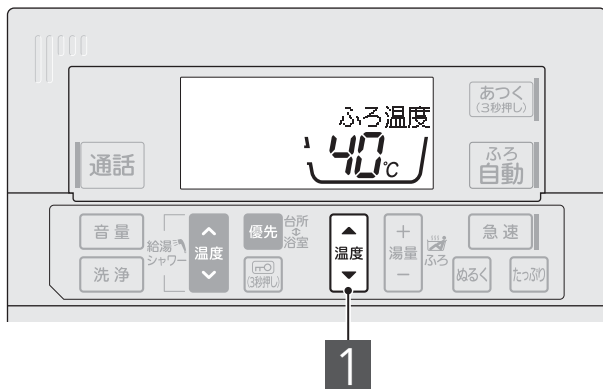

1 ふろ温度スイッチで温度を設定する

- ▲…1℃上がる
- ▼…1℃下がる

ふろ温度
40℃
変更後の設定

ふろ温度が40℃に設定されました

お願い

- 湯はりの「温度」は目安温度です。浴槽内の温度は配管や浴槽に熱をうばわれるため、設定温度よりも少し下がることがあります。湯はり直後の浴槽内温度が低い場合は、次回から湯はりの温度を上げて湯はりをしてください。

お知らせ

- 湯はり中やふろ自動中でも、湯はり温度を変更できます。ただし、湯はりが完了したときの温度が設定と異なる場合があります。

湯はり湯量

●設定範囲

100L～400L(20L刻み)
工場出荷時は180L

※量は目安です。

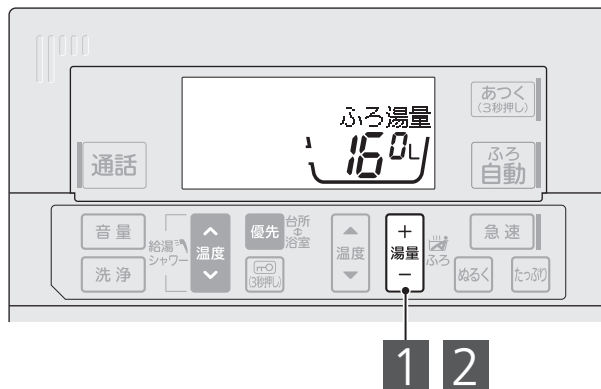

1 ふろ湯量スイッチを押す

ふろ湯量
180L
ご使用中の設定

2 ふろ湯量スイッチで湯量を設定する

- ＋…20L増える
- －…20L減る

ふろ湯量
160L
変更後の設定

ふろ湯量が160Lに設定されました

お願い

- 湯はりの量を設定するときは、最初は浴槽に対して少なめに設定してください。ただし、設定湯量が少ないと、ふろ自動運転などがはたらきませんので、湯はり後の水位が浴槽アダプターの中心から約10cm以上となるよう湯量を調節してください。

湯はり量は、浴槽の容量に対して7～8割が一般的です。
例えば、下図浴槽の場合、浴槽の容量は約300L※ですので、湯はり量の目安は、約210L(300L×0.7)となります。
200Lまたは220Lを設定してください。
※ $0.5\text{m} \times 1\text{m} \times 0.6\text{m} \times 1000\text{L}/\text{m}^3 = 300\text{L}$

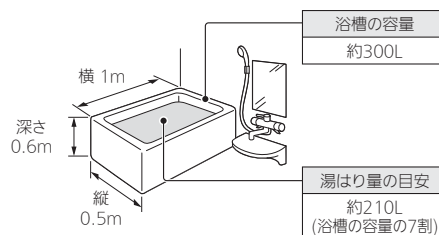

お知らせ

- 湯はり中やふろ自動中でも、湯はり湯量を変更できます。ただし、湯はりが完了したときの湯量が設定と異なる場合があります。

ご使用の前に

ふろ
使いかた
台所

こんなとき

故障かな

追いだき

お風呂の温度を上げたいとき(追いだき)に使用します。設定温度になるまで追いだきを行います。(自動で停止)

警告 「追いだき」使用時は、浴槽アダプターから離れる(やけどの原因)

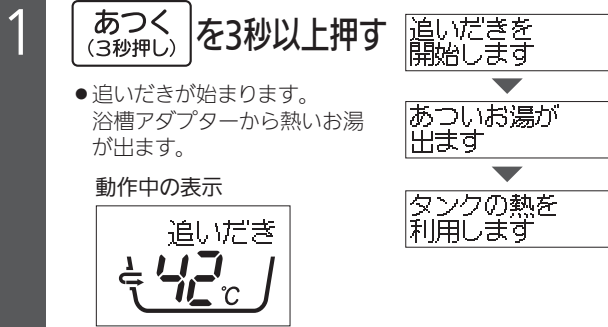
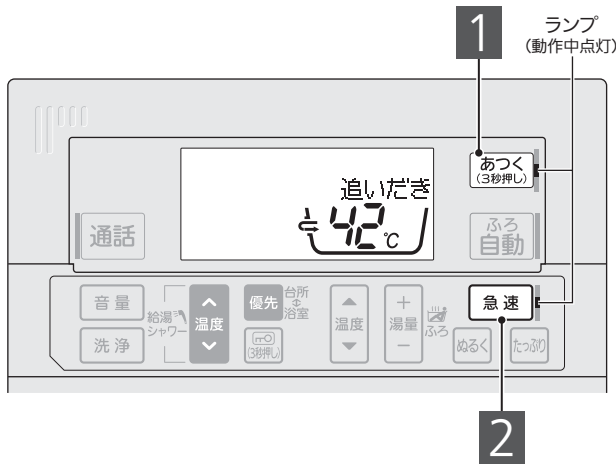

くすばやくあたためたいときは)

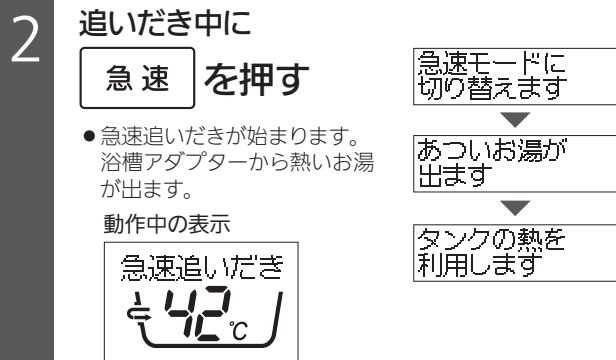

■追いだきを途中でやめるとき：あつくスイッチを押す

お願い

- 翌日にお風呂をわかし直し(追いだき)すると効率が低下し消費電力量が増える場合があります。残り湯を排水してから、再度湯はりをおすすめします。

お知らせ

- 追いだきはタンク内のお湯の熱を利用しています。そのため、使い方によっては、お湯が不足したり、追いだきができなくなることがあります。(P.42)
- すでにお風呂の温度が設定温度以上になっているときに押すと、現在のお風呂の温度から約2℃上げるように(最高で48℃まで)追いだきを行います。
- 蛇口からお風呂にお湯(水)をたした後、追いだきを実施すると、追いだきができないことや浴槽の水位が増えることがあります。
- リモコンに「お湯がなくなりました(ぬるくなりました)」が表示されている場合は使用できません。
- 効率的にあたためるには、少しお湯を排水してから高温さし湯をすることをおすすめします。アダプターが隠れていないと動作しません。

高温さし湯

湯はりをするときに設定した温度・湯量を約2℃上げるために必要な量の熱いお湯が入ります。(最大で約60L、自動で停止)

警告 「高温さし湯」使用時は、浴槽アダプターから離れる(やけどの原因)

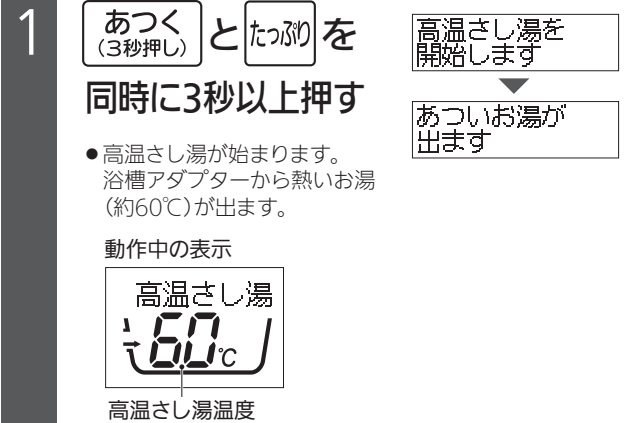
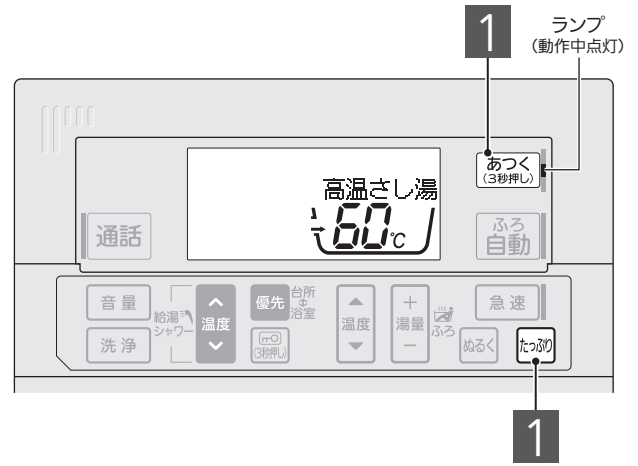

■高温さし湯を途中でやめるとき：あつくスイッチを押す

お知らせ

- 高温さし湯の湯量を50Lに固定することもできます。(P.23)
- 蛇口からお風呂にお湯(水)をたした場合、高温さし湯ができないことがあります。
- リモコンに「お湯がなくなりました(ぬるくなりました)」が表示されている場合は使用できません。
- 効率的にあたためるには、少しお湯を排水してから高温さし湯をすることをおすすめします。アダプターが隠れていないと動作しません。

ご使用の前に

ふろ
使いかた
台所

こんなとき

故障かな

たっぷり

設定温度のお湯を約20L追加します。(自動で停止)

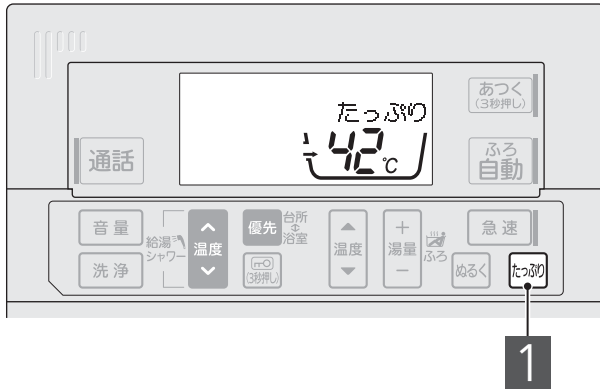

1 たっぴりを押す

- 浴槽アダプターからお湯が出ます。

動作中の表示



たっぷりを開始します

お湯をたします

■途中でやめるとき：もう一度たっぷりスイッチを押す

お知らせ

- リモコンに「お湯がなくなりました(ぬるくなりました)」が表示されている場合は使用できません。

ぬるく

湯はりをするときに設定した温度・湯量を約1℃下げ
るために必要な量の水が入ります。
(最大で約20L、自動で停止)

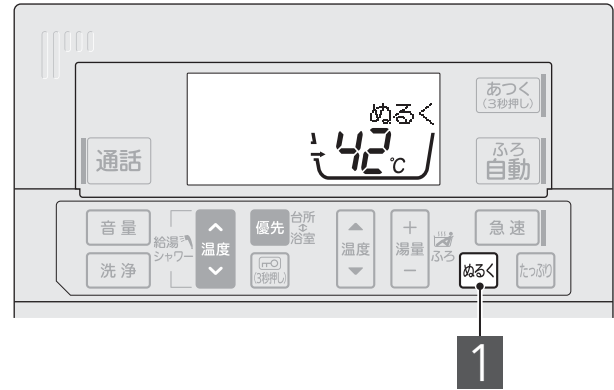

1 ぬるくを押す

- 浴槽アダプターから水が出ます。

動作中の表示

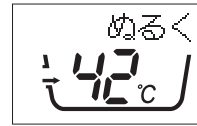

ぬるくを開始します

水をたします

■途中でやめるとき：もう一度ぬるくスイッチを押す

お知らせ

- ふろ自動運転中にぬるくスイッチを押した場合、約30分間自動保温を行いません。ただし、追いだし(P14)は使用できます。

ご使用の前に

ふろ
使いかた
台所

こんなとき

故障かな

給湯温度設定

給湯温度(蛇口・シャワーへ行くお湯の温度)は、「優先」表示のあるリモコンで設定できます。

※浴室リモコンか台所リモコンのどちらか一方で給湯温度変更をできるようにすることを、そのリモコンに「優先権」を与えていると呼んでいます。例えば、浴室でシャワーを浴びているときに台所リモコンで蛇口のお湯を熱くすると、熱いお湯が出る可能性があります。この場合は、台所リモコンでの温度変更を禁止させるため、浴室リモコンに「優先権」を与えてください。

●設定範囲

水(表示は「--」) / 35℃～48℃(1℃刻み) / 50℃ / 60℃
工場出荷時は50℃

浴室リモコン

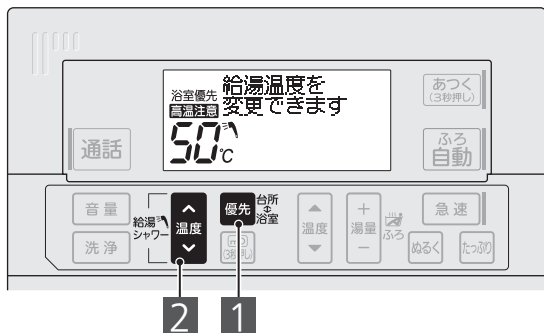

台所リモコン



1 浴室リモコンの「優先」を押す

- 押すごとに、優先権が移ります。

給湯温度を
変更できます

2 優先権のあるリモコンの給湯温度スイッチで温度を設定する

- ▲ …温度が上がる
- ▼ …温度が下がる

給湯温度が50℃に
変更されました

お願い

- リモコンに「優先権」がなくなったときは警告音が鳴ります。一方、優先権を持ったリモコンは音声でお知らせします。給湯温度の表示を確認し、お湯を使用してください。
- 給水配管、給湯配管の凍結防止処置をする際(P34)、少量の水を流し続ける場合は「水」設定にしてください。

お知らせ

- 工場出荷時は浴室リモコンに優先権があります。
- 優先権を台所リモコンから浴室リモコンに変更した場合、給湯温度は、以前に浴室リモコンで設定された温度となります。一方、優先権を浴室リモコンから台所リモコンに変更した場合、給湯温度は変わりません。
- 給湯温度を50℃以上に設定した場合、リモコンに「高温注意」が表示されます。60℃に設定した場合は各リモコンから警告音が鳴り、音声ガイダンスも流れます。
- 給湯の「温度」は目安温度です。

給湯する(湯水混合栓)

湯水混合栓のハンドル調整によって、リモコンで設定した温度のお湯に水を混ぜて給湯します。

使うお湯がぬるい場合は、**ハンドルを調整したり、リモコンの給湯温度設定を上げたり**してください。

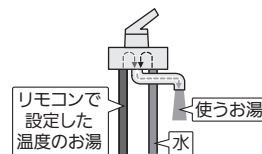



⚠ 警告

入浴時やシャワー使用時は、必ず、指先などで湯温を確認する(やけどの原因)

1 リモコンで給湯温度を確認する

2 蛇口を開き、湯水混合栓の温度を調節する

- 湯水混合栓のタイプで調節方法は異なります。

シングルレバータイプ	2バルブタイプ	サーモスタットタイプ
レバーを回して調節する	給湯栓、給水栓で調節する	サーモスタットタイプ温度調節つまみで調節する
		

お願い

- 冬場など、お湯がぬるい場合は、給湯温度の設定を上げてください。
- サーモスタットタイプの場合は、給湯温度設定を使用するお湯の温度より10℃以上高くしてください。また、シャワー出湯量が少ない場合は、給湯温度設定を60℃にし、水と混ぜてご使用ください。
- 給湯機や湯水混合栓を初めて使用する際は、湯水混合栓の取扱説明書にしたがって温度調節をしてください。正しく調節しないと、お湯がぬるいなどの原因になります。

お知らせ

- 給湯配管の長さによっては、お湯が蛇口に届くまで時間がかかることがあります。

時計合わせ

リモコンの時刻を正確な時刻に合わせてください。
台所リモコンで設定します。



1 時計合わせ 3秒押し を3秒以上押す

時計合わせ 13:59
[進:▲ 戻:▼]

●時刻が点滅します。

2 選択スイッチで時刻を合わせる

時計合わせ 13:59
[進:▲ 戻:▼]

● ▲…1分間進む
▼…1分間戻る
(押し続けると連続して変更)

3 決定 を押す

時計が14:00に設定されました

お願い

- 各スイッチ操作は約1分間以内に行なってください。
- 表示部に「00:00」が点滅している場合は、わき上げできませんので、上記手順2からの操作を行なって時刻に合わせてください。

お知らせ

- 時刻は24時間表示です。昼の12時の場合は「12:00」を、夜の12時の場合は「0:00」を表示します。

インターホン

各リモコン間でインターホンとして会話ができます。
(最大約1分間)

例)浴室から呼び出す場合(台所からも呼び出せます。)

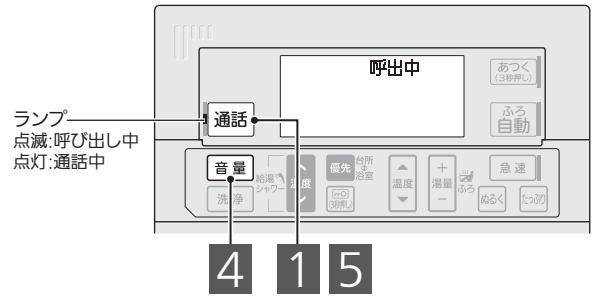

1 通話 を押す

呼出中

- 呼出中が表示されます。

2 相手側のリモコンの呼出音が鳴り、ランプが点灯します。

3 通話中が表示されたら、そのまま通話できます。

通話中

4 通話音量を変えるときは、通話中に 音量 を押す

- 押すごとに、音量が変わります。



5 通話をやめるときはどちらかの 通話 を押す

お願い

- リモコンに向かって約30cm程度の距離で話してください。(近すぎると相手側で聞き取りにくくなります。)
- 周囲の環境や会話の仕方(声が小さいなど)によっては、通話が途切れる場合があります。(テレビはボリュームを下げるか消音にして)雑音のない環境で通話を行なってください。
- 一度に両方のリモコンで話すとうまく会話できません。交互に会話してください。

お知らせ

- 通話中は、スイッチを押してもブザー音や音声ガイダンスは出ません。
- 通話スイッチを連続して押すと雑音が発生することがあります。

ご使用の前に

ふろ
使いかた
台所

こんなとき

故障かな

わき上げモード

給湯機のわき上げモードを決めるための設定です。

●設定範囲

わき上げモード	こんなときに
おまかせ	<ul style="list-style-type: none"> ■おすすめ省エネモード 過去の使用湯量を学習し、最適なお湯の量を自動でわかします。
多め	<ul style="list-style-type: none"> ■「おまかせ」ではお湯がたりないときに設定するモード 過去の使用湯量を学習し、「おまかせ」より多めにお湯をわかします。

※使用する分だけわき上げるモードもあります。(P29)

工場出荷時はおまかせ



1

わき上げ設定を押す

●押すごとにモードが移動します。

→ おまかせ → 多め

おまかせに設定されました

7~23時もわかすことがあります

※時間は電力契約モードによって異なります。

お願い

- お湯の使用量が少ないときは、ムダを防ぐため、満タンまでわき上げないことがあります。満タンにわき上げたい場合は、「多め」をご使用ください。
- いつもより多めにお湯を使用する場合、昼間わき上げをしてもお湯がたりなくなることがあります。その場合は満タンわき増しをご利用ください。(P19)
- 日々のお湯を使う量を学習して最も効率よくお湯をわかす出荷時設定(初期設定)の「おまかせ」をおすすめします。頻繁にお湯が足りなくなる場合は、「わき上げモード」を変更してご使用ください。その場合、効率が低下して消費電力量が増える場合があります。

お知らせ

- お湯が不足しないように、昼間時間帯でもわき上げを行います。
- 設置後2週間は、学習運転を行うため昼間のわき上げが多くなります。

わき上げ休止

当日のみ昼間のわき上げを停止することができます。当日もうお湯を使用しない場合に設定すると、昼間のわき上げを停止できます。残湯量表示(P21)や、お湯チェック(P22)を目安に、湯切れしないと思われる場合のみ設定することをおすすめします。

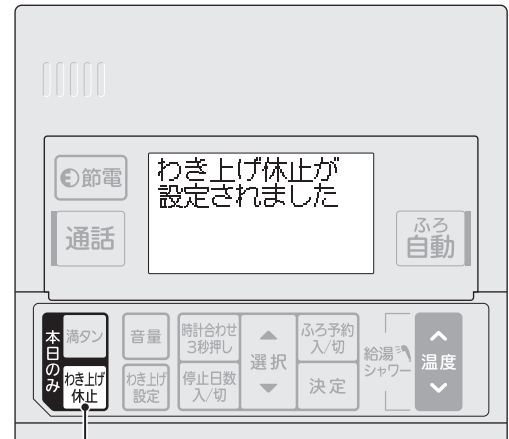

1

わき上げ休止を押す

わき上げ休止が設定されました

本日23時までわき上げしません

※時間は電力契約モードによって異なります。

■解除するとき：もう一度わき上げ休止スイッチを押す

お知らせ

- わき上げ休止は、満タンわき増しや停止日数が設定されたり、時刻や電力契約モードを変更したりすると、自動的に解除されます。
- 夜間時間帯になると自動的に解除されます。
注：夜間時間帯は地域や電力契約の内容によって異なります。
- 夜間時間帯は操作できません。

ご使用の前に

ふろ
使いかた
台所

こんなとき

故障かな

わき上げ停止日数

旅行などで数日間お湯を使用しないときに給湯機のわき上げを停止させ、電気代を節約できます。

●わき上げ停止日数の決めかた

例) 10月2日に出発し、5日に帰宅する3泊4日の旅行の場合
帰宅日の朝からお湯を使用するための設定例

設定日	出発日(10月2日)	前日(10月1日)
設定日数	3日間	4日間
	2日~4日の3日間停止	1日~4日の4日間停止

注.前日に設定する場合は、出発日にお湯を使用できません。

●設定範囲

2~15日/長期停止

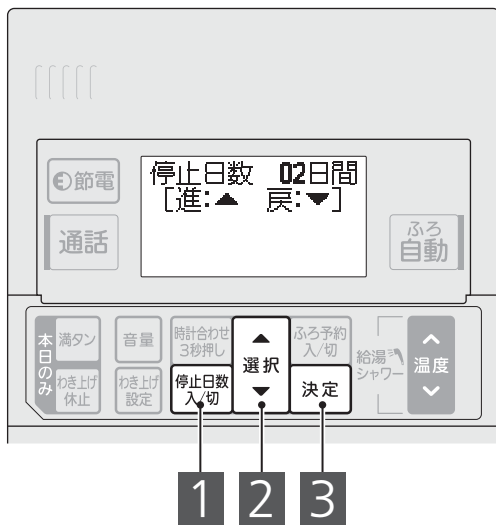

1 停止日数 入/切 を押す

停止日数 02日間
[進:▲ 戻:▼]

停止日数 02日間
[確定: 決定]

2 選択スイッチで停止日数を設定する

- ▲...1日進む
 - ▼...1日戻る
- (押し続けると連続して変更)

停止日数 03日間
[進:▲ 戻:▼]

3 決定 を押す

停止日数03日間が
設定されました

■解除するとき：もう一度停止日数スイッチを押す

お願い

- 予定日より早く帰宅した場合は、満タンわき増しをご使用ください。
- 機器を使用しないときは、P36にしたがって給湯機の水抜きをしてください。

お知らせ

- 停止期間中に、ふろ予約、満タンわき増し、現在時刻、わき上げ休止を設定すると自動解除されます。
- 「長期停止」とした場合、解除するまでわき上げません。
- 長時間停電すると、停電復帰後に停止日数が解除されます。
- 停止期間中でも、外気温度が低下すると凍結防止のための運転を行うことがあります。

満タンわき増し

お湯がたりなくならないように、減ってきたらそのつどお湯をわき上げる機能です。来客などでたくさんのお湯が必要なときに設定してください。



1 満タン を押す

- 「満タン」が表示され、満タンまでわき上げます。

満タンわき増しが
設定されました

お湯が減るたびに
わき上げます

2 満タンになった後は、お湯を約100L(42℃換算)使うと、わき増しを開始します。

- わき増し中は「わき上げ中」が表示されます。

■解除するとき：もう一度満タンスイッチを押す

お知らせ

- 満タンわき増しは、一度設定すると、設定したその日は解除されるまで何回でもタンク全体のわき増しを行います。夜間時間帯になると自動的に解除されます。
注.夜間時間帯は地域や電力契約の内容によって異なります。
- わき上げ休止、停止日数が設定されると、自動的に解除されます。
- 満タンわき増しは、時間帯にかかわらずタンク内をわき上げますので電気料金は割高になります。

ご使用の前に

ふろ
使いかた
台所

こんなとき

故障かな

ふろ予約

予約した時刻に湯はりが完了します。

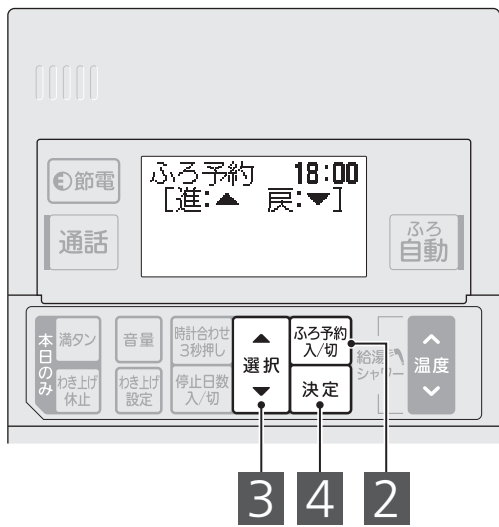

ご使用の前に

ふろ 使いかた 台所

こんなとき

故障かな

1

浴槽を確認する

- ①残った水を排水して、おふろの栓を閉じる
- ②浴槽にふたをする

2

ふろ予約入/切を押す

- ご使用中のふろ予約時間が表示されます。

工場出荷時は18:00

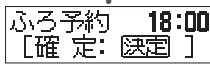

3

選択スイッチで予約時刻を設定する

- ▲…10分進む
- ▼…10分戻る
- (押し続けると連続して変更)



4

決定を押す

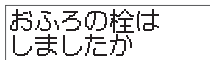

5

予約時刻になると湯はりが完了し、表示が現在時刻に変わります。

■解除するとき：もう一度ふろ予約スイッチを押す

お願い

- 各スイッチ操作は約1分間以内に行なってください。
- 予約時刻直前に設定すると、予約時刻に湯はりが完了しません。1時間以上前に設定してください。
- 浴槽に残り湯がある状態でふろ予約をすると、予約時刻に湯はりが完了しません。残り湯を排水してから設定してください。
- 「ふろ予約」は、湯はりが終わると自動的に解除されますので、使用することに設定してください。

お知らせ

- 「ふろ予約」中に停電があると、設定した時間に湯はりが完了しない場合や、予約が解除される場合があります。
- 湯はり完了後、設定された時間の間、おふろの温度とお湯の量を保つ運転(「自動保温」、「自動たし湯」)がはたります。

音声ガイド

リモコンの音声ガイドの音量を変えたり、切ることができます。通話していないときに行なってください。

●設定範囲

消音/最小/標準/最大
工場出荷時は標準、各リモコンごとに設定可能



浴室リモコンで説明しています。

1

音量を押す

- 現在設定されている声の大きさをお知らせします。



ご使用中の設定

2

音量確認(手順1)後、約6秒間以内に

音量を押す

- 押しごとに、声の大きさをお知らせします。



変更後の設定

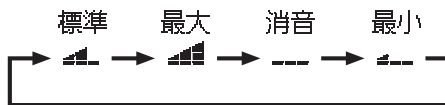
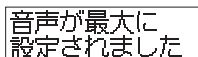

お知らせ

- 通話中に音量スイッチを押すと、通話音量の変更となります。
- 消音にしても、音量調節を知らせる音声やスイッチ操作音、警告音は消せません。

チャイルドロック

誤操作防止のため、通話以外のスイッチ操作をできなくします。



1 を3秒以上押す チャイルドロックが設定されました

- 画面に マークが表示されます。

■解除するとき：チャイルドロックを3秒以上押す

お知らせ

- チャイルドロック中でも通話はできます。
- チャイルドロックは浴室リモコンのみ設定可能です。
- チャイルドロック中でも台所リモコンの操作は可能です。

残湯量表示

タンク内の残湯量(45℃以上のお湯の量)をリモコンに表示します。お湯が少なくなったときは、満タンわき増しを使用してください。

残湯量表示					
お湯の量	460L機種 330L以上 (ほぼ満タン)	330L 250L	250L 150L	150L 0L	残湯なし (湯切れ)
お湯の量	370L機種 290L以上 (ほぼ満タン)	290L 220L	220L 150L		
ふろ機能の制約	使用可(※)				使用不可
	使用可				

※使用状況によっては湯量がりなくなり、動作が途中で停止する場合があります。

注1. 50L未満になると残湯量表示が点滅し、残り使用可能時間が表示されます。

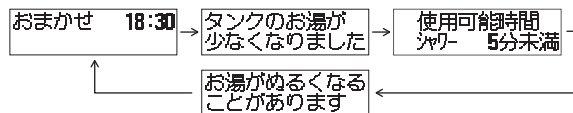

注2. 本日の使用湯量が表示されます。節電モード設定中や、ピーク停止「入」設定中は、設定の解除をおすすめするガイダンスが表示されます。

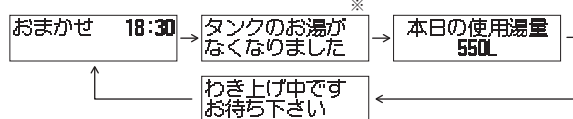

※自動保温や追いだき中は、タンクのお湯の熱が不足しているため、「お湯がぬるくなりました」と表示されます。

お知らせ

- 残湯量表示の「」は45℃以上のお湯を表しています。表示が消えてもタンク内に残っている45℃未満のお湯は使用できます。
- 通常、わき上げ終了後、お湯を使用するまで残湯量表示は変わりません。ただし、自然放熱や自動保温・追いだきなどで、タンク内のお湯の温度が下がると、お湯を使わなくても表示が変わることがあります。
- タンク内のお湯の温度が下がっているときや湯はりなどで、お湯をたくさん使用する場合は、一度に複数個の残湯量表示が減ることがあります。
- 残湯量表示が4つ点灯していても、わき上げをすることがあります。
- 自動保温や追いだきはタンク内のお湯の熱を利用しています。そのため使い方によってはお湯が不足したり、自動保温や追いだきができなくなることがあります。
- 設置直後など、1度もわき上げが完了していない場合は、お湯の増加とともに以下のように表示が変わります。

残湯量表示					
お湯の量	残湯なし	50L未満	50L 150L	150L 250L	250L 330L

※460L機種の場合

朝、リモコンの残湯量表示が満タンにならない場合

- この給湯機は、過去のお湯の使用量を『学習』し、最適な湯量を自動でわかします。お湯の使用量が少ないときは、不要なわき上げを防ぐため、タンク全量をわき上げない場合があります。「満タン」表示にした場合は、「多め」に設定してください。
- 配管から水漏れしている場合は配管不良ですので、据付工事店(販売店)へご連絡ください。

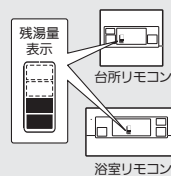

ご使用の前に

ふろ
使いかた
台所

こんなとき

故障かな

節電モード

わき上げ量を抑えることによって、より省エネになるようにわき上げを行います。

●設定範囲

節電モード	動作内容
切	設定されているわき上げモード(P18)にしたがってわき上げます。
レベル1 ※	「おまかせ(節電モード切)」より節約するようにわき上げます。
レベル2 ※	「レベル1」より節約するようにわき上げます。

※タンクのお湯がなくなる場合は、「切」に変更することをおすすめします。

工場出荷時は切



- 1 節電 を押す**

●現在の設定が表示されます。

節電設定【切】
[変更: 節電]
- 手順1の後、約7秒以内に

2 節電 を押す

●押すごとにモードが移動します。

節電設定【レベル1】
残湯量注意【℃次】

節電モードがレベル1に
設定されました

電力削減量の目安
約 260Wh/日

切 → レベル1 → レベル2

お知らせ

- 以下の場合は設定できません。また、以下の設定に変更したときは、節電モードは自動的に解除されます。
 - わき上げモード: 「多め」設定時
 - 使用湯量モード: 「入」設定時
- 「切」設定時は、電力削減量の目安は表示されません。
- 設置後2週間は、わき上げ消費電力量を学習中のため、電力削減量の目安は表示されません。
- レベル1、レベル2に設定時は、すべてのリモコンに「E」が表示されます。
- 電力削減量の目安は、過去2週間のわき上げ消費電力量の実績をもとに、わき上げモード「おまかせ」(節電モード: 切)と比較した場合の削減量を推測した表示であり、削減実績ではありません。
- 電力削減量の目安は、環境条件(外気温度や水温)等で変動し、同じ使用湯量でも季節により変わります。
- お湯の使用状況によって、昼間時間帯でもわき上げを行います。
- お湯の使用量が少ないときは、ムダを防ぐため、満タンまでわき上げないことがあります。

お湯チェック

お湯の使用可能時間や、当日、過去、週平均の使用湯量*を表示させることができます。

※お湯の使用量(エネルギー)を42℃で換算した給湯使用可能時間、使用湯量で表示します。追いだきや自動保温はタンク内のお湯の熱を利用するため、実際に蛇口等でお湯を使っていなくても、使用量は多くなります。



- 1 節電 を3秒以上押す**

●給湯使用可能時間が表示されます。

1. 給湯使用可能時間

使用可能時間
残り 約20分
- 2 節電 を押す**

●本日、週平均の使用湯量が表示されます。

●押すごとに、本日、前日、2日前~7日前的使用湯量が表示されます。

2. 使用湯量

本日 550L
週平均 440L

3. 過去の使用湯量

本日 550L
前日 240L

2日前 470L
3日前 380L

■通常表示(時刻表示)へ戻るとき
節電以外のスイッチを押す
または上記手順3に続けて節電スイッチを押す
(スイッチを押さなくても、約1分間経過すると通常表示に戻ります。)

お願い

- 給湯使用可能時間は目安です。湯はりや食器洗浄、シャワーを行うときは、下表を参考としてください。

主な給湯使用例	表示
浴槽湯はり	約15分以上
食器洗浄・洗面給湯	約15分以上
シャワー給湯(1回分)	約10分以上
追いだき	約10分以上
急速追いだき	約15分以上
自動保温	約10分以上

■試算条件(当社想定)
タンク内温度: 80℃、給水温度: 5℃
湯はり温度: 42℃、給湯温度: 42℃
流量: 12L/分、ふる湯量: 180L
食器洗浄・洗面給湯: 150L
シャワー給湯(1回分): 80L
追いだき: 30℃のお湯を40℃にする場合
ふる配管(深層ポリエチレン配管): 13A、5m5曲がり
自動保温: 1日3時間、温度低下: 1.5℃/時間
※使用湯量の目安は、浴槽の大きさ、お湯の使い方などによって変わります。

ご使用の前に

ふろ 使いかた 台所

こんなとき

故障かな

浴室リモコン スマート機能

1. ふろ自動運転の継続時間

ふろ自動運転(湯はり終了後にはたらく自動保温、自動たし湯)の継続時間を設定できます。

●設定範囲

0~8時間(1時間刻み)
工場出荷時は3時間



2. 高温さし湯の量

「高温さし湯量」を変更できます。

●設定範囲

50L : 約50Lのお湯が出ます。
+2℃ : 湯はりをするとき設定した温度・湯量を約2℃上げる
ために必要な量の熱いお湯が入ります。
工場出荷時は+2℃



ご使用の前に

ふろ
使いかた
台所

1 **湯量 -** を3秒以上押す

1. ふろ自動時間
【3時間】
ご使用中の設定

2 ふろ温度スイッチで
継続時間を決める

- ▲ …1時間長くなる
- ▼ …1時間短くなる

1. ふろ自動時間
【2時間】
変更後の設定

■通常表示(時刻表示)へ戻すとき : [] を押す
(スイッチを押さなくても、約1分間経過すると通常表示に戻ります。)

お願い

- 自動保温、自動たし湯を行わないようにするときは、「0」時間を設定してください。

1 **湯量 -** を3秒以上押す

1. ふろ自動時間
【3時間】
ご使用中の設定

2 給湯温度スイッチ ▲ で
「2. 高温さし湯量」を
選ぶ

- ▲ …1つ進む
- ▼ …1つ戻る

2. 高温さし湯量
【+2℃】
ご使用中の設定

3 ふろ温度スイッチで
50L / +2℃を決める

- ▲ …50Lになる
- ▼ …+2℃になる

2. 高温さし湯量
【50L】
変更後の設定

■通常表示(時刻表示)へ戻すとき : [] を押す
(スイッチを押さなくても、約1分間経過すると通常表示に戻ります。)

こんなとき

故障かな

3.凍結予防運転

ふろ配管の「凍結予防運転」を入/切できます。

●設定範囲

入:凍結予防運転あり/切:凍結予防運転なし
工場出荷時は入



- 1 **湯量** **—** を3秒以上押す
1.ふろ自動時間【30時間】
- 2 給湯温度スイッチ **▲** で「3.凍結予防運転」を選ぶ
3.凍結予防運転【入】
ご使用中の設定
 - **▲** …1つ進む
 - **▼** …1つ戻る
- 3 ふろ温度スイッチで入/切を決める
3.凍結予防運転【切】
変更後の設定
 - **▲** …入になる
 - **▼** …切になる

■通常表示(時刻表示)へ戻すとき:「**—**」を押す
(スイッチを押さなくても、約1分間経過すると通常表示に戻ります。)

お願い

- 通常は「入」でご使用ください。
入浴後、排水せずにおふろのお湯を残しておくで自動で残り湯を断続的に循環して凍結予防を行います。
詳細は、P34をご覧ください。

4.自動たし湯モード

ふろ自動運転中の自動たし湯あり、なしを切り替えます。

●設定範囲

入:自動たし湯あり/切:自動たし湯なし
工場出荷時は入



- 1 **湯量** **—** を3秒以上押す
1.ふろ自動時間【30時間】
- 2 給湯温度スイッチ **▲** で「4.自動たし湯モード」を選ぶ
4.自動たし湯モード【入】
ご使用中の設定
 - **▲** …1つ進む
 - **▼** …1つ戻る
- 3 ふろ温度スイッチで入/切を決める
4.自動たし湯モード【切】
変更後の設定
 - **▲** …入になる
 - **▼** …切になる

■通常表示(時刻表示)へ戻すとき:「**—**」を押す
(スイッチを押さなくても、約1分間経過すると通常表示に戻ります。)

お願い

- 通常は「入」でご使用ください。

5.湯切れ報知音

お湯が少なくなったとき、または、お湯がなくなったときに報知音・アナウンスを鳴らしてお知らせします。

●設定範囲

入:報知音あり/切:報知音なし
工場出荷時は入



- 1 **湯量** **—** を3秒以上押す
1.ふる自動時間【3時間】
- 2 給湯温度スイッチ **▲** で「5.湯切れ報知音」を選ぶ
5.湯切れ報知音【入】
ご使用中の設定
- 3 ふろ温度スイッチで入/切を決める
5.湯切れ報知音【切】
変更後の設定

■通常表示(時刻表示)へ戻すとき:「**—**」を押す
(スイッチを押さなくても、約1分間経過すると通常表示に戻ります。)

お願い

- 通常は「入」でご使用ください。

お知らせ

- 台所リモコンでも個別に湯切れ報知音の設定ができます。(P27)

6.自動消灯時間

浴室リモコンの画面を待機表示(時計のみ表示)させるまでの時間を変更できます。給湯機を使用しないまま設定時間が経過すると、画面が待機表示に切り替わります。

●設定範囲

4段階(1分/5分/10分/30分)
工場出荷時は10分



- 1 **湯量** **—** を3秒以上押す
1.ふる自動時間【3時間】
- 2 給湯温度スイッチ **▲** で「6.自動消灯時間」を選ぶ
6.自動消灯時間【10分】
ご使用中の設定
- 3 ふろ温度スイッチで時間を決める
6.自動消灯時間【5分】
変更後の設定

■通常表示(時刻表示)へ戻すとき:「**—**」を押す
(スイッチを押さなくても、約1分間経過すると通常表示に戻ります。)

お知らせ

- 台所リモコンでも個別に自動消灯時間の設定ができます。(P28)
- 画面が消灯中でも以下の場合はバックライトが点灯し、画面が復帰します。

- ①スイッチ操作時
(ふる機能、インターホン、音声ガイダンス動作時を含む)
- ②シャワー・蛇口給湯時*

※②の場合、待機表示と連動させずにバックライトが点灯しないように設定できます。

7.バックライトモードを「モード2」に設定してください。

- 待機表示中でも給湯温度50℃または60℃設定時は「高温注意 給湯50℃」または「高温注意 給湯60℃」がスクロールします。

7.バックライトモード

バックライトの点灯/消灯の切り替え条件を3つのモードから選べます。

●設定範囲

モード1/モード2/モード3(下表参照)
工場出荷時はモード1

バックライト消灯・点灯条件

モード	消灯条件	点灯条件		
		スイッチ操作時	音声ガイダンス動作時	シャワー・蛇口給湯時
モード1	6.自動消灯時間と連動	○	○	○
モード2	時間と連動	○	○	×
モード3	—	常時点灯		



1 湯量 - を3秒以上押す 1.ふろ自動時間【30時間】

2 給湯温度スイッチ ▲ で「7.バックライトモード」を選ぶ
 ● ▲ …1つ進む
 ● ▼ …1つ戻る
 7.バックライトモード【モード1】
 ご使用中の設定

3 ふろ温度スイッチでモードを決める
 ● ▲ …モードが1つ進む
 ● ▼ …モードが1つ戻る
 7.バックライトモード【モード2】
 変更後の設定

■通常表示(時刻表示)へ戻すとき:「-」を押す
 (スイッチを押さなくても、約1分間経過すると通常表示に戻ります。)

お知らせ

- 台所リモコンでも個別にバックライトモードの設定ができます。(P28)

8.アシスト湯はり

アシスト湯はりとは…

湯はり中にヒートポンプユニットでわか上げたお湯と、タンク内で貯湯されているお湯、水道からの水を混ぜて、リモコンで設定した湯はり温度のお湯を給湯することで、湯切れを予防しながら効率よく湯はりする機能です。「通常」設定でご使用ください。

●設定範囲

通常:アシスト湯はりあり/禁止:アシスト湯はりなし
工場出荷時は通常



1 湯量 - を3秒以上押す 1.ふろ自動時間【30時間】

2 給湯温度スイッチ ▲ で「8.アシスト湯はり」を選ぶ
 ● ▲ …1つ進む ● ▼ …1つ戻る
 8.アシスト湯はり【通常】
 ご使用中の設定

3 ふろ温度スイッチで通常/禁止を決める
 ● ▲ …通常になる ● ▼ …禁止になる
 8.アシスト湯はり【禁止】
 変更後の設定

■通常表示(時刻表示)へ戻すとき:「-」を押す
 (スイッチを押さなくても、約1分間経過すると通常表示に戻ります。)

9.ヒートポンプ保温

ヒートポンプ保温とは…

自動保温中にヒートポンプユニットでわか上げたお湯と、浴槽のぬるいお湯を熱交換器により熱交換することで、湯切れを予防しながら効率よく保温する機能です。「通常」設定でご使用ください。

●設定範囲

通常:ヒートポンプ保温あり/禁止:ヒートポンプ保温なし
工場出荷時は通常

1 湯量 - を3秒以上押す 1.ふろ自動時間【30時間】

2 給湯温度スイッチ ▲ で「9.ヒートポンプ保温」を選ぶ
 ● ▲ …1つ進む ● ▼ …1つ戻る
 9.ヒートポンプ保温【通常】
 ご使用中の設定

3 ふろ温度スイッチで通常/禁止を決める
 ● ▲ …通常になる ● ▼ …禁止になる
 9.ヒートポンプ保温【禁止】
 変更後の設定

■通常表示(時刻表示)へ戻すとき:「-」を押す
 (スイッチを押さなくても、約1分間経過すると通常表示に戻ります。)

台所リモコン スマート機能

- 1.タンク内温度
- 2.給湯使用量
- 3.追いだき・保温使用量

現在のタンク内のお湯の温度や昨日の給湯使用量、昨日の追いだき・保温使用量を表示させることができます。



1 **決定** を3秒以上押す **1.タンク内温度 【75℃】**

- タンク内温度が表示されます。

2 選択スイッチ **▲** で「2.給湯使用量」を選ぶ **2.給湯使用量 【440L】**

- 給湯使用量が表示されます。
- **▲** …1つ進む
- **▼** …1つ戻る

選択スイッチ **▲** で「3.追いだき使用量」を選ぶ **3.追いだき使用量 【390L】**

- 追いだき・保温使用量が表示されます。

■通常表示(時刻表示)へ戻るとき：決定スイッチを押す
(スイッチを押さなくても、約1分間経過すると通常表示に戻ります。)

お知らせ

- お湯の使用量(エネルギー)を42℃で換算した給湯量で表示し、毎朝、夜間時間帯終了後に更新を行います。追いだきはタンク内のお湯の熱を利用するため、実際に蛇口等でお湯を使っていなくても、使用量は多くなります。
- 表示されるお湯の使用量は、タンク内のお湯の使用量と異なります。例えば、昨日の給湯使用量表示が「240L」の場合、タンク内の熱いお湯と水を混ぜて240L(42℃換算)使用したことを表しています。

4.湯切れ報知音

お湯が少なくなったとき、または、お湯がなくなったときに報知音・アナウンスを鳴らしてお知らせします。

●設定範囲

入：報知音あり／切：報知音なし
工場出荷時は入



1 **決定** を3秒以上押す **1.タンク内温度 【75℃】**

2 選択スイッチ **▲** で「4.湯切れ報知音」を選ぶ **4.湯切れ報知音 【入】**
ご使用中の設定

- **▲** …1つ進む
- **▼** …1つ戻る

3 給湯温度スイッチで入／切を決める **4.湯切れ報知音 【切】**
変更後の設定

- **▲** …入になる
- **▼** …切になる

■通常表示(時刻表示)へ戻るとき：決定スイッチを押す
(スイッチを押さなくても、約1分間経過すると通常表示に戻ります。)

お願い

- 通常は「入」でご使用ください。

お知らせ

- 浴室リモコンでも個別に湯切れ報知音の設定ができます。
(P25)

ご使用の前に

ふろ
使いかた
台所

こんなとき

故障かな

台所リモコン スマート機能(つづき)

5.自動消灯時間

台所リモコンの画面を待機表示(時計のみ表示)させるまでの時間を変更できます。給湯機を使用しないまま設定時間が経過すると、画面が待機表示に切り替わります。

●設定範囲

4段階(1分/5分/10分/30分)
工場出荷時は10分



1 **決定** を3秒以上押す **1.タンク内温度【75℃】**

2 選択スイッチ **▲** で「5.自動消灯時間」を選ぶ **5.自動消灯時間【10分】**
ご使用中の設定

3 給湯温度スイッチで時間を決める **5.自動消灯時間【5分】**
変更後の設定

- ▲ …時間が増える
- ▼ …時間が減る

■通常表示(時刻表示)へ戻るとき：決定スイッチを押す
(スイッチを押さなくても、約1分間経過すると通常表示に戻ります。)

お知らせ

- 浴室リモコンでも個別に自動消灯時間の設定ができます。(P25)
- 画面が消灯中でも以下の場合はバックライトが点灯し、画面が復帰します。

- ①スイッチ操作時
(ふろ自動、インターホン、音声ガイダンス動作時を含む)
- ②シャワー・蛇口給湯時*

※②の場合、待機表示と連動させずにバックライトが点灯しないように設定できます。
6.バックライトモードを「モード2」に設定してください。

- 待機表示中でも給湯温度50℃または60℃設定時は「高温注意 給湯50℃」または「高温注意 給湯60℃」がスクロールします。

6.バックライトモード

バックライトの点灯/消灯の切り替え条件を3つのモードから選べます。

●設定範囲

モード1/モード2/モード3(下表参照)
工場出荷時はモード1

バックライト消灯・点灯条件

モード	消灯条件	点灯条件		
		スイッチ操作時	音声ガイダンス動作時	シャワー・蛇口給湯時
モード1	5.自動消灯時間と連動	○	○	○
モード2	—	○	○	×
モード3	—	常時点灯		

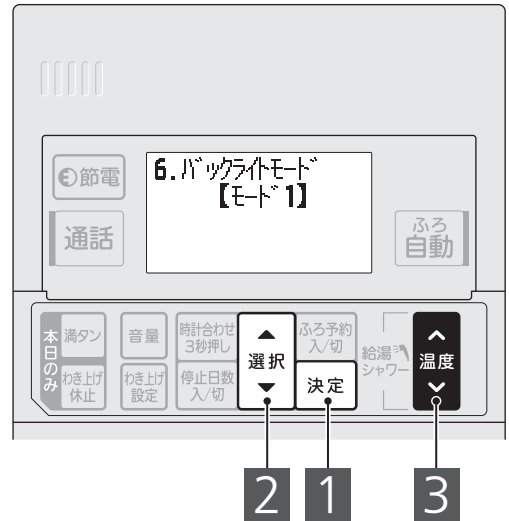

1 **決定** を3秒以上押す **1.タンク内温度【75℃】**

2 選択スイッチ **▲** で「6.バックライトモード」を選ぶ **6.バックライトモード【モード1】**
ご使用中の設定

3 給湯温度スイッチでモードを決める **6.バックライトモード【モード2】**
変更後の設定

- ▲ …モードが1つ進む
- ▼ …モードが1つ戻る

■通常表示(時刻表示)へ戻るとき：決定スイッチを押す
(スイッチを押さなくても、約1分間経過すると通常表示に戻ります。)

お知らせ

- 浴室リモコンでも個別にバックライトモードの設定ができます。(P26)

ご使用の前に

ふろ 使いかた 台所

こんなとき

故障かな

7. 使用湯量モード

お客さまが使用する分だけ設定し、わき上げることができます。

●設定範囲

入(200L~1200L[※]、50L刻み)／切
工場出荷時は切
注. 設定湯量の上限はタンク容量によって異なります。
タンク容量370L機種は800L、460L機種は1000Lです。



- 1 **決定** を3秒以上押す
1. タンク内温度【75℃】
- 2 **選択** スイッチ **▲** で「7. 使用湯量モード」を選ぶ
7. 使用湯量モード【切】
ご使用中の設定
- 3 **給湯温度** スイッチで入／切を決める
7. 使用湯量モード【入】
使用湯量の設定は決定押しして下さい

〈湯量を設定するとき〉

- 4 **決定** を押す
7-1. 使用湯量【750L】
- 5 **給湯温度** スイッチで湯量を決める
7-1. 使用湯量【700L】
設定 700L 18:30
設定湯量表示

■通常表示(時刻表示)へ戻るとき：決定スイッチを押す
(スイッチを押さなくても、約1分間経過すると通常表示に戻ります。)

お願い

- お湯チェックの使用湯量を参考にして少し多めの湯量を設定してください。(P22)
- 前日の残湯量や放熱などの影響により、設定湯量分のお湯が使えないことがあります。残湯量表示を確認してお湯をご使用ください。
- わき上げモードを「おまかせ」/「多め」に戻すときはP18を参照してください。使用湯量モードを「切」にする方法でも、以前設定していたわき上げモード(「おまかせ」または「多め」)に戻ります。

お知らせ

- 設定湯量は、蛇口やシャワーで使う湯量の目安です。
- お湯が不足しないように、昼間時間帯でもわき上げを行います。

8. 電力契約モード

●設定範囲

EP01~EP11(下表参照)
工場出荷時はEP04

電力契約モードの内容(平成26年12月現在)

EP01	●東京電力:電化上手 ●関西電力:はびeタイム、はびeプラン ●沖縄電力:EEらいふ
EP02	●中部電力:Eライフプラン
EP03	●中国電力:ファミリータイム
EP04	●北陸電力:エルフナイト10プラス ●九州電力:季時別電灯
EP05	●東北電力:やりくりナイト8 ●東京電力:おトクなナイト8 ●北陸電力:エルフナイト8 ●中部電力:タイムプラン ●関西電力:時間別電灯 ●四国電力:電化Deナイト、得トクナイト ●九州電力:時間別電灯【8時間型】 ●沖縄電力:時間別電灯
EP06	●東北電力:やりくりナイト10、やりくりナイトS ●東京電力:おトクなナイト10 ●北陸電力:エルフナイト10 ●九州電力:時間別電灯、ピークシフト電灯 ^{※1}
EP07	●中国電力:エコノミナーイト
EP08	●北海道電力:ドリーム8、ドリーム8エコ(A:夜間時間帯22時~6時)
EP09	●北海道電力:ドリーム8、ドリーム8エコ(B:夜間時間帯23時~7時)
EP10	●北海道電力:ドリーム8、ドリーム8エコ(C:夜間時間帯24時~8時)
EP11	●北海道電力:eタイム3

※1.ピークシフト電灯契約で昼間のわき上げを禁止したいお客様は、ピーク停止を【入】に設定してください。(P30)



- 1 **決定** を3秒以上押す
1. タンク内温度【75℃】
- 2 **選択** スイッチ **▲** で「8. 電力契約モード」を選ぶ
8. 電力契約モード【EP04】
工場出荷時の設定
- 3 **給湯温度** スイッチでモードを決める
8. 電力契約モード【EP06】
変更後の設定

■通常表示(時刻表示)へ戻るとき：決定スイッチを押す
(スイッチを押さなくても、約1分間経過すると通常表示に戻ります。)

お願い

- 必ず電力契約モードが正しく設定されていることを確認してください。
- 電力契約を変更した場合は、電力契約モードを再設定してください。

台所リモコン スマート機能(つづき)

9.ピーク停止

毎日の朝晩を除く昼間時間帯のわき上げを停止することができます。電力契約によりわき上げを停止する時間帯は、異なります。わき上げ停止時間帯は、わき増しが必要な場合でもわき上げを行わないため、残湯量表示に注意してお湯をご使用ください。

例:電力契約モードが「EP01」の場合

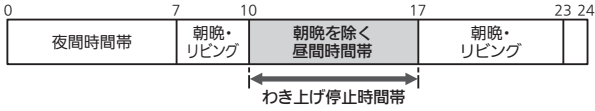

わき上げ停止時間帯

電力契約モード	時間帯※1
EP01/03/04	10～17時
EP02	9～17時
EP05/06/07※2	13～16時
EP08/09/10	16～18時
EP11	13～18時

※1. わき上げ停止時間帯の開始約5分前から終了約5分経過後までが停止時間帯です。
 ※2. 2時間帯別(昼と夜の区別のみ)の電力契約では13～16時のわき上げを停止します。

●設定範囲

入/切
工場出荷時は切

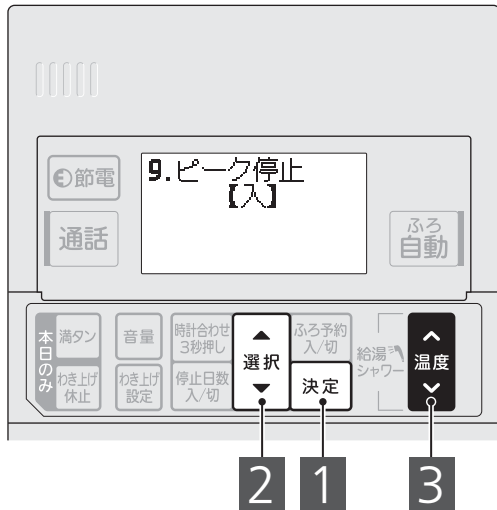

- 1** **決定** を3秒以上押す **1.タンク内温度【75℃】**
- 2** 選択スイッチ **▲** で「9.ピーク停止」を選ぶ
 ● **▲**…1つ進む **▼**…1つ戻る
 ご使用中の設定
- 3** 給湯温度スイッチでモードを決める **9.ピーク停止【入】**
 ● **▲**…入になる **▼**…切になる
 変更後の設定

■通常表示(時刻表示)へ戻るとき：決定スイッチを押す
(スイッチを押さなくても、約1分間経過すると通常表示に戻ります。)

お願い

- 必ず電力契約モードが正しく設定されていることを確認してください。
- 電力契約を変更した場合は、電力契約モードを再設定してください。

お知らせ

- 曜日に関らずわき上げ停止時間帯は変わりません。
- 満タンわき増しを設定している場合は、停止時間帯でもわき上げを行います。
- ピーク停止を「入」に設定した場合は、わき上げ停止時間帯になると、リモコンに「ピーク停止」と表示されます。(満タンわき増し、わき上げ停止、停止日数の設定中は除きます。)

10.外部接続

この機種では、外部接続はご使用になれません。

●設定範囲

有効:外部機器から操作可能/無効:外部機器から操作禁止
工場出荷時は有効

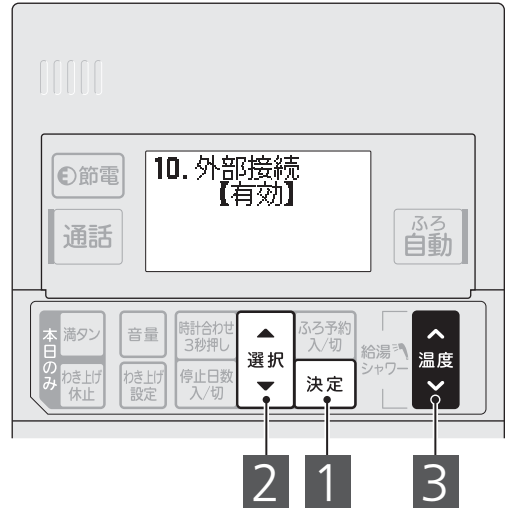

- 1** **決定** を3秒以上押す **1.タンク内温度【75℃】**
- 2** 選択スイッチ **▲** で「10.外部接続」を選ぶ
 ● **▲**…1つ進む
 ● **▼**…1つ戻る
10.外部接続【有効】
 ご使用中の設定
- 3** 給湯温度スイッチで有効/無効を決める **10.外部接続【無効】**
 ● **▲**…有効になる
 ● **▼**…無効になる
 変更後の設定

■通常表示(時刻表示)へ戻るとき：決定スイッチを押す
(スイッチを押さなくても、約1分間経過すると通常表示に戻ります。)

ご使用の前に

ふろ 使いかた 台所

こんなとき

故障かな

注水洗浄

ふろ配管の
お手入れ

おふろの排水時に、毎回行うことをおすすめします。



1 おふろのお湯を排水し、

洗浄 を押す

注水洗浄を開始します

- 浴槽アダプターから約8Lの水が出ます。(自動で停止)

お願い

- 排水中または浴槽が空になってから洗浄スイッチを押してください。

循環洗浄

ふろ配管の
お手入れ

1年に2~3回、または汚れが目立つ場合に行なってください。



— 循環洗浄手順 —

- 1** 入浴後、ふろ自動運転を「切」にし、お湯を排水せずに浴槽のお湯を残しておく
 - お湯の目安は浴槽アダプターの中心から約10cm以上です。
- 2** 配管洗浄剤を1袋入れる
- 3** **洗浄** を3秒以上押す
 - 自動でふろ配管を洗浄します。
 - 洗浄時間の目安は、約1時間です。洗浄スイッチを押して、洗浄を停止させてください。(洗浄スイッチを押さなくても、約6時間で自動停止します。)
 - 浴槽アダプターから水が約8L出ます。(自動で停止)
 - 汚れの落ち具合により、洗浄時間を調節してください。
- 4** 洗浄が終わったら、浴槽のお湯を排水する

— すすぎ手順 —

- 5** おふろの栓を閉じる
- 6** **温度** と **ふろ自動** を同時に押す
 - 水による湯はりが始まります。
 - 浴槽アダプターがかくれる程度水がはれたら、ふろ自動スイッチを押して湯はりを停止します。
- 7** **洗浄** を3秒以上押す
 - すすぎが始まります。すすぎ時間の目安は、約30分です。洗浄スイッチを押して洗浄を停止させてください。(洗浄スイッチを押さなくても、約6時間で自動停止します。)
 - 浴槽アダプターから水が約8L出ます。(自動で停止)
- 8** すすぎが終わったら、浴槽の水を排水し浴槽の掃除を行う

お願い

- ご使用になれる配管洗浄剤は「ジョンソン株式会社製ジャバ(1つ穴用)」に限ります。(循環洗浄の手順は上記の通りに行なってください。安全に関するご注意などは、ジャバに付属の説明書をお読みください。)
- 循環洗浄を行っても汚れが落ちない場合は、もう一度循環洗浄を行なってください。

お知らせ

- 蛇口からおふろにお湯(水)を入れた場合、循環洗浄ができませんことがあります。

ご使用の前に

ふろ
使いかた
台所

こんなとき

故障かな

お手入れと点検

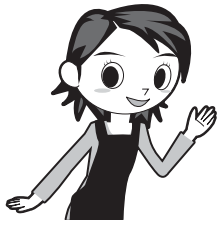

●安全・快適にお使いいただくため、定期的に行なってください。

点検時に異常がある場合は、給水配管専用止水栓を閉じ、漏電遮断器の電源レバーを「切」にして据付工事店(販売店)へご連絡ください。

注意 お手入れや点検の後は、漏電遮断器と逃し弁のカバーは閉じる(雨やごみが入ると火災や感電の原因)

ご使用の前に

ふろ
使いかた
台所

こんなとき

故障かな

浴槽アダプター

追いだき等のふろ機能を正常に動作させるために必要です。

頻度：日常

- 1 浴槽アダプターのフィルターを外す
- 2 フィルター全体を水洗いする
- 3 歯ブラシなどを使用し、フィルターの網目に付いた汚れを取り除く
- 4 フィルターの上下を確認し、元どおりに取り付ける

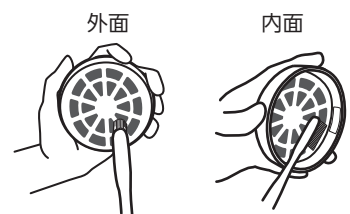

外面だけでなく、内面からも汚れを取り除いてください。

△マークを合わせてはめ込み、右に「カチッ」と音がするまで回してください。取付けがゆるいと、運転中に外れケガや故障の原因になります。誤った位置で取り付け、外せなくなった場合の修理は有料となります。

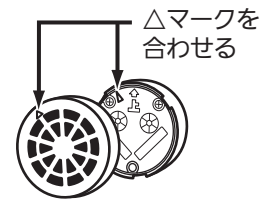

警告 浴槽アダプターのフィルターを外したまま使用しない(髪の毛や体の一部を吸い込まれるなど思わぬ事故の原因)

お願い

- 浴槽アダプターの角部や突起で手、指などにけがをしないように注意してください。
- 汚れがひどい場合は、台所用洗剤(中性)を薄めて布に含ませて拭いてください。強酸性の洗剤や塩素系のカビ洗浄剤は、フィルターセットやねじを傷めるおそれがありますので使用しないでください。

逃し弁

水漏れ点検と動作点検を行います。わき上げをしていないときに行なってください。

頻度：年に2~3回程度

- 1 **動作点検**
逃し弁操作窓を開け、逃し弁のレバーを手前に起こし、排水口から水(お湯)が出ることを確認する
- 2 逃し弁のレバーを戻し、逃し弁操作窓を閉める
- 3 **水漏れ点検**
排水口から、流水音や水(お湯)が出ていないことを確認する
水(お湯)が出ている場合は逃し弁操作窓を開け、逃し弁のレバーを数回動かしてください。
排水口が見えないときは、脚部カバーをはずしてください。(P.9)

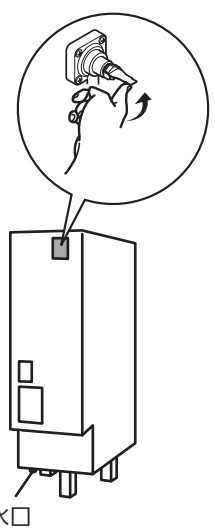

警告 逃し弁点検時は配管に手を触れない(やけどの原因)

注意 定期的に逃し弁を点検する(正しく作動しないと水漏れの原因)

配管の水漏れ
保温材破損

頻度：年に2~3回程度

配管の水漏れや保温材破損がないか点検します。破損している場合、配管が凍結し、本体や配管が破損することがあります。

お願い

- 保温材の点検は、冬期前には必ず行ってください。マンションなど、中・高層住宅では水漏れが起きた場合、下層階に被害を及ぼすことがあります。

漏電遮断器

頻度：年に2~3回程度

電源供給中に行なってください。

- 1 操作窓を開け、テストボタンを押す
 - 電源レバーが「入」→「切」になれば正常です。
- 2 必ず電源レバーを上げて「入」に戻し、操作窓を閉める



警告

- 漏電遮断器の動作を確認する（故障のまま使用すると、感電や火災の原因）
- 漏電遮断器は濡れた手で操作しない（感電の原因）

給水ストレーナのお手入れ

頻度：日常

お湯が出ない場合や湯はり時間が長い場合は、給水ストレーナのゴミを取り除いてください。

- 1 脚部カバーを外す (P.9)
- 2 給水配管専用止水栓を閉じる
- 3 逃し弁操作窓を開けて、逃し弁のレバーを手前に起こす
- 4 給水ストレーナを外し、歯ブラシなどでゴミを取り除く
- 5 掃除が終わったら、給水ストレーナを取り付け、逃し弁のレバーを戻し、給水配管専用止水栓を開く

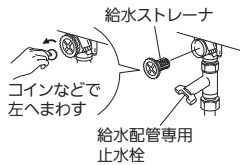

貯湯タンク

頻度：年に2~3回程度

タンクの下部にたまった汚れを排水します。わき上げをしていないときに行なってください。

- 1 脚部カバーを外す (P.9)
- 2 給水配管専用止水栓を閉じる
- 3 逃し弁操作窓を開けて、逃し弁のレバーを手前に起こす
- 4 排水栓を約1~2分間開く
 - タンクの下部にたまった汚れを排水します。排水ホッパーから排水があふれないように排水栓を調整してください。
- 5 約1~2分間たったら、排水栓を閉じる
- 6 給水配管専用止水栓を開く
- 7 排水口から勢いよく水が出たら、逃し弁のレバーを戻す

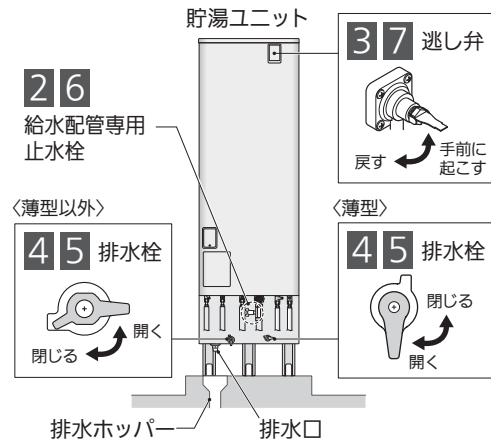

警告

排水時は、熱湯が出ることがあるのでお湯に触らない(やけどの原因)

ふろ配管

頻度：汚れが目立つ場合

浴槽内の汚れが目立つ場合は、洗浄剤を使って循環洗浄を行なってください。(P.31)

定期点検
(有料)

- 給湯機を少しでも長くお使いいただくため、3年に1度定期点検(有料)を行なってください。

定期点検については、据付工事店(販売店)または「ユノカコールセンター(P.47)」へご相談ください。点検の結果、部品交換が必要なものは、有料で交換します。

- 定期点検を怠ると家屋・家財などの損害に結びつく場合があります。

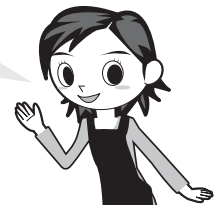

定期点検の主な内容

据付状態 設置面(万一、水漏れが生じた場合、床下や下層階への水の浸入を防止するために、排水・防水できているか)、配管状態、配管その他の保温処置、電気配線などの確認

機能部品 電気部品(配線、導通、動作の確認)、弁類(減圧弁、逃し弁)、給水用具(逆流防止装置)*などの点検及び消耗部品の交換
 ※給水用具(逆流防止装置)に関しては、(公社)日本水道協会発行の給水用具の維持管理指針に基づいて点検をします。

清掃 タンク内の清掃(沈殿物の除去など)、給湯機のストレーナの掃除、機能部品の掃除

- 長期間(10年程度)使用されている場合は、毎年定期点検をお受けください。

消耗部品について

下記部品の交換時は、当社指定部品をご使用ください。

- 減圧弁
- 電磁弁
- パッキン類
- 逃し弁
- 切替弁
- 混合弁
- ポンプ

(使用水質によって3年程度で消耗・劣化しやすい場合があります。)

凍結防止

据付工事店(販売店)へ相談し適切な凍結防止対策をしてください。

寒い季節になったら、凍結防止処置(凍結防止ヒータのプラグを入れる、凍結予防運転を設定する)が行われているか、必ず確認してください。各配管に保温工事がしてあっても、冬期は本体周囲温度が0℃以下になると配管が凍結し、機器や配管が破損したり、リモコンにエラーが表示されたりすることがあります。(寒冷地だけでなく暖かい地域でも凍結することがあります。)

ご使用の前に

ふろ
使いかた
台所

こんなとき

故障かな

注意 凍結防止対策の確認をする
(配管が破裂してやけどの原因)

お知らせ ●貯湯ユニットとヒートポンプユニットの凍結防止のため、ヒートポンプユニットを動作させて凍結防止運転を行います。(わき上げ停止日数が設定されている場合でも、凍結防止のため動作することがあります。)

■凍結防止ヒータを使う

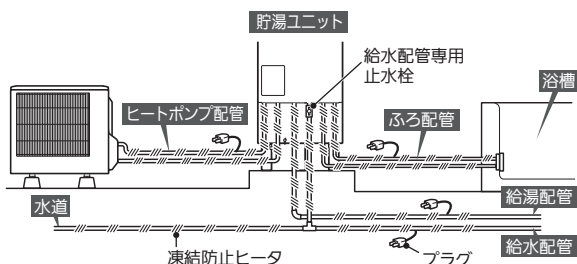

- 1 凍結防止ヒータが図のように設置されているか確認する
- 2 使用するときには、すべてのプラグをコンセントに差し込む

お知らせ

- 凍結しない季節はコンセントからプラグを抜いておきます。
- 配管が凍結した場合は、給水配管専用止水栓を閉じて据付工事店(販売店)へご連絡ください。

■少量の水を流し続ける (給水配管、給湯配管の凍結防止処置)

外気温が0℃以下になると、給水・給湯配管に保温工事がしてあっても、配管が凍結する場合があります。配管が凍結するおそれがある場合は、以下の凍結防止処置を行なってください。

- 1 夜 お湯を使わなくなったら
リモコンの給湯温度を「水」に設定する P.16
- 2 給湯栓を少し開き、糸引き状態に水を流す
 - 1分間に200cc程度を目安としてください。
 - 湯水混合栓のタイプによって開きかたが異なります。

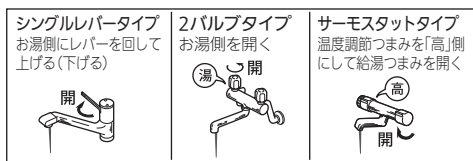

- 3 翌朝使用するときには、
給湯栓を閉じ、給湯温度を変更する

■浴槽のお湯を残しておく (ふろ配管の凍結予防運転)

入浴後、排水せずにお風呂のお湯を残しておくで自動で残り湯を断続的に循環して凍結予防を行います。凍結するおそれのある場合は、必ず、凍結防止ヒータでの凍結防止も行なってください。

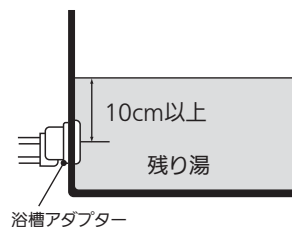

- 1 凍結予防運転の設定を確認する (P.24)
- 2 入浴後、排水せず浴槽の湯を残しておく
 - 残り湯の目安は浴槽アダプターの中心から約10cm以上です。
- 3 外気温が下がると、凍結防止のため、ふろ配管に残り湯を循環させます。(保温運転はしません。)

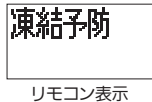

お願い

- ふろ自動運転「切」後、動作音がしたり、浴槽アダプターから水が出たりします。凍結予防運転が動作していますので、夜間に残り湯を排水せず、お風呂の湯を残してください。
- 「残り湯循環」を行なった次の日は、残り湯を排水してから、湯はりを行なってください。
- 凍結予防運転を行なわないように設定することができます。(P.24)ただし、凍結するおそれがありますのでご注意ください。

お知らせ

- 凍結予防運転はふろ自動運転が「切」のときに作動します。
- 外部の配管を含めて循環させているため、動作中は冷たい水が出ることがあります。
- 蛇口からお風呂にお湯(水)を入れた場合、凍結予防運転ができないことがあります。

停電・断水時

停電・断水時は主に以下のことができます。

	給湯	ふろ機能	わき上げ
停電時	○(注)	×	×
断水時	×	×	○

(注)詳細は、下記の「●停電中の給湯」を参照ください。

■停電したとき

この給湯機はメモリ機能がついていますのでお客さまが設定した「時刻」や「わき上げモード」などは記憶されています。ただし、時刻がずれることがありますので、必ず時刻を合わせ直してください。(P17)

- 停電終了後、リモコンの設定は停電前の設定に戻ります。
- わき上げ中に停電した場合は、停電終了後にわき上げを行います。
- 湯はり中の停電
 - 〈停電時間20分以内〉
自動的に湯はりを再開します。
 - 〈停電時間20分を越えたとき〉
浴槽の湯を全部抜いてから、再度、ふろ自動スイッチを押して湯はりを行なってください。
- 停電中の給湯



警告

停電時の給湯は、必ず指先などで湯温を確認する(やけどの原因)

- 停電時はタンクにお湯があれば給湯できますが、温度調節ができないため、設定温度と異なる温度のお湯が蛇口から出ることがあります。高温のお湯が出る場合もありますので、やけどに注意してください。
- ふろ機能(湯はりなど)中に停電があると、設定温度と異なる低温のお湯が蛇口から出ることがあります。
- 湯水混合栓のハンドルは湯側を全開にして使用しないでください。

お知らせ

- 正確な時刻に合わせていないと、電気料金が割高になる場合があります。

■断水したとき(水が濁る)

- ①断水したときや近くで水道工事が行われるときは、給水配管専用止水栓を閉じてください。(閉じると給湯機からのお湯が止まります。)閉じないでそのまま使用すると、濁った水で貯湯ユニットの給水ストレーナ部が目詰まりし、出湯量が減少したり、お湯が濁る原因になります。
- ②断水時は蛇口の混合栓を水側にして、蛇口は開けないでください。
- ③断水が復旧したら、蛇口の水側を開き、水の汚れがなくなったのを確認してから、給水配管専用止水栓を開いて使用を再開してください。

■給湯を止めるとき

湯水混合栓のパッキンの交換などで、給湯機からの給湯を止めるときは、水道の元栓と給水配管専用止水栓を閉じてください。

お願い

- パッキン交換などの作業を行う場合、一度、蛇口を開き、お湯が出なくなったことを確認してから作業を行ってください。

非常時の取水方法

タンクの水(お湯)を生活用水として利用できます。



警告

取水時は、熱湯が出ることもあるのでお湯に触らない(やけどの原因)

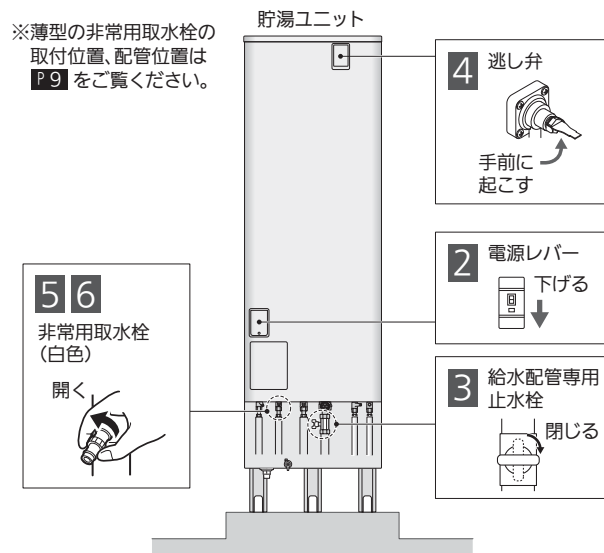

※薄型の非常用取水栓の取付位置、配管位置はP9をご覧ください。

- 1 貯湯ユニットに脚部カバーがついている場合は脚部カバーの前面カバーを外す(外しかた:P9)
 - 2 貯湯ユニットの電源レバーを下げ、「切」にする
 - 電気の供給を停止します。
 - 3 給水配管専用止水栓を閉じる
 - 貯湯ユニットへの給水を止めます。
 - 4 貯湯ユニットの逃し弁操作窓を開け、逃し弁のレバーを手前に起こす
 - タンクへ空気を取り入れます。
 - 5 非常用取水栓(白色)を開く(1回転~1回転半まわす)
 - タンクの水(お湯)を取り出します。バケツなどで受けます。
- 〈取水が終わったら〉
- 6 非常用取水栓(白色)を閉じ、手順1で外した脚部カバーを取り付ける

お願い

- 再び使用するときは、逃し弁のレバーを戻し、非常用取水栓(白色)が閉じていることを確認してから、「使いはじめ(準備)P37」を行ってください。(必ず機器を満水にしてからご使用ください。)

ご使用の前に

ふろ
使いかた
台所

こんなとき

故障かな

機器を使用しないとき

給湯機の電源を切るときや長期間(1ヵ月以上)使用しないときは、以下の要領で給湯機の水を抜いてください。(水を抜かないと凍結により機器が破損したり、水質が変化することがあります。)

ご使用の前に

ふろ 使いかた 台所

こんなとき

故障かな

警告	●排水時は、熱湯が出るかもしれないのでお湯に触らない(やけどの原因)
注意	●機器を使用しないときは、機器と配管内の水を抜く(凍結により機器が破損して水漏れや故障の原因) ●長期間(1ヵ月以上)使用しないときは、機器と配管内の水を抜く(水質が変化し飲用すると健康を害する原因) ●タンク内の熱いお湯を直接排水しない(やけどや排水管の破損の原因)

- 準備**
 - 前日からタンクのお湯を抜くことがわかっている場合は、前日にわき上げ停止日数を「2日」に設定し、わき上げを停止しておく(P19)
 - ヒートポンプユニットの配管カバーを外す(P9)
 - 貯湯ユニットに脚部カバーがついている場合は、脚部カバーの前面カバーも外す(P9)
- タンク内のお湯を水にする**
 - 湯水混合栓(例えば台所など)を開き、熱いお湯が出なくなるまでお湯を出します。熱いお湯が出なくなったら閉じてください。
- 機器のエア抜き運転を行う**
 - 台所リモコンの選択スイッチ「▲」「▼」を同時に3秒以上押す
 - エア抜き運転中はリモコンに「エア抜き」が表示されます。約40秒エア抜きしてください。
- エア抜き中に電源を切る**
 - 貯湯ユニットの電源レバーを「切」にする
- 貯湯ユニット内の水を排水する**
 - 給水配管専用止水栓(⑥)を閉じる
 - 逃し弁操作窓を開け、逃し弁のレバーを手前に起こす
 - 排水栓(⑦)を開く
 - タンクの水(お湯)が抜けるまでに約80分(薄型タイプは約2時間~2時間20分)かかります。
 - 排水ホッパーから排水があふれないように調整してください。
 - 排水直後に逃し弁のレバーを戻さないでください。
- 排水後、機器(配管)の水抜きをする**
 - ヒートポンプユニットの水抜き栓(①)を開く
 - 水抜き栓(②)を開く(半回転程度回す)
 - 自転車の空気入れを水抜き栓(②)に差し込み、水抜き栓(①)から水が出なくなるまで空気を送る
 - 接続部に汚れ、異物(油、金属片、砂など)がないことを確認してください。
 - 貯湯ユニットの水抜き栓(①~⑤)を開く
- 水抜き完了後の処置**
 - 水抜き完了後、1時間程度放置してから水抜き栓、排水栓、逃し弁を閉じる
 - 手順1(2)(3)で外した配管カバー、脚部カバーを取り付ける

お願い

- 再び使用するときは、排水栓、水抜き栓が閉じていることを確認してから、「使いはじめ(準備) P37」を行なってください。
- 厳寒期は排水中に凍結し、機器が破損する場合があります。外気温が0℃以上の環境で排水・水抜きを行なってください。0℃未満の環境では満水状態で電源を入れたままにしておいてください。

逃し弁、電源レバー取付位置

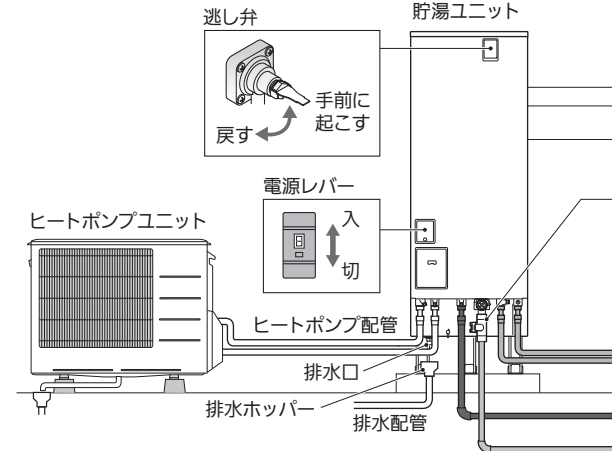

水抜き栓、排水栓、給水ストレーナ、給水配管専用止水栓の取付位置

ヒートポンプユニット

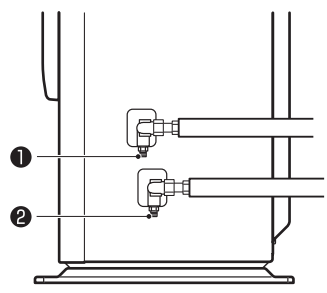

水抜き栓の操作

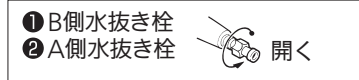

※水抜き栓を開くときは①→②の順に開いてください。

エア抜き運転

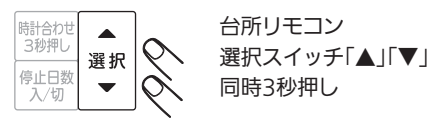

使いはじめ(準備)

タンクの水抜きを行なった場合、下記の手順で給湯機の使用を再開します。またタンクの水抜きをせずに1ヵ月以上お湯を使用しなかった場合は、給湯機の水抜き(P36)をしてから次の手順を行なってください。

※給湯機を初めてご使用になる場合など、方法がわからないときは、据付工事店(販売店)へご相談ください。
当社修理窓口にご依頼いただくことも可能です。(有料)

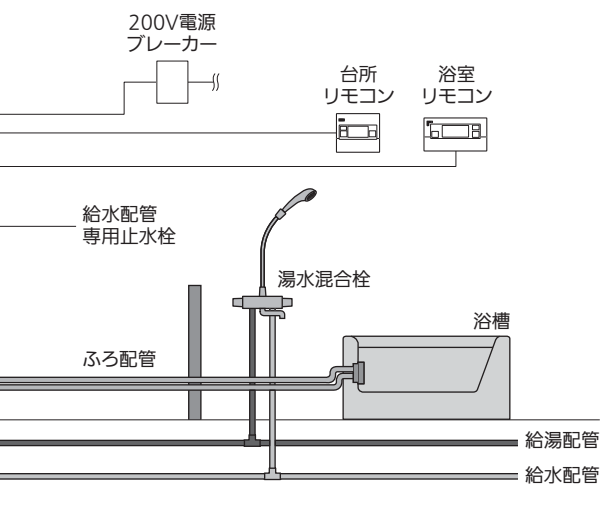

貯湯ユニット ※薄型は P9 をご覧ください。

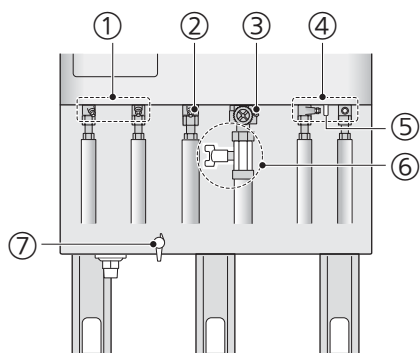

水抜き栓の操作

- ①ヒートポンプ配管用 ⑤ふろ循環ポンプ用
②給湯配管用
③給水配管用
④ふろ配管用



給水配管専用止水栓、排水栓の操作

- ⑥給水配管専用止水栓 ⑦排水栓
〈薄型以外〉 〈薄型〉
閉じる (通常側) 閉じる (排水側) 閉じる (通常側)
開く (排水側) 開く (排水側)

1 以下のことを確認する

- 貯湯ユニットの電源レバー：「切」
- 給湯機の水抜き栓、排水栓、給水ストレーナ：「閉」
- すべての蛇口(湯水混合栓)：「閉」

2 機器を満水にする

- (1) 逃し弁操作窓を開け、逃し弁のレバーを手前に起こす
- (2) 給水配管専用止水栓を開き、貯湯ユニットへ給水する
- (3) 機器が満水になると、貯湯ユニットの排水口から水が出ます(満水までの目安:約30分)

- 排水口がよく見えない場合は、流水音で確認してください。
- 水が出ない場合は、200V電源ブレーカーを「入」にし、漏電遮断器の電源レバーを「入」にして約30秒間放置した後、電源レバーと200V電源ブレーカーを「切」にしてください。

- (4) 満水確認後、逃し弁のレバーを戻す

- 満水にしてから電源を入れてください。また、満水になるまで蛇口(湯水混合栓)は開けないでください。故障の原因となります。
- 給水中は排水口から少量の水が出ますが故障ではありません。

3 満水を確認後、電源を入れる

- (1) 200V電源ブレーカーを「入」にする
- (2) 電源レバーを上げ、「入」にする

- 電源を入れると、昼間でもわき上げを開始します。お湯の増加とともに残湯量表示部のメモリが増加(最初は「残湯なし」が表示)します。



4 機器のエア抜き運転を行う

- (1) 台所リモコンの選択スイッチ「▲」「▼」を同時に3秒以上押す



- エア抜き運転中は、台所リモコンに「エア抜き」が表示され、約10分後に自動で停止します。(タンクが満水になる前に電源を入れてエア抜きをすると、エア抜き終了に30分程度かかる場合があります。)
- エア抜き運転を途中で終了させる場合は、同手順(「▲」「▼」同時3秒押し)を行なってください。
- 初期のみ、電源を入れる(3項)と、自動でエア抜きを行います。

- (2) エア抜き終了後、タンク上部のエアを抜くため、逃し弁のレバーを約1分前を起こす(1分後、レバーを戻す)

5 リモコンの時刻を確認する

- その他の設定(給湯温度、湯はり温度、湯はり湯量など)も工場出荷時状態に戻っていることがありますので、確認してください。
- 初めてご使用の場合は電力モードを確認し、合っていない場合は、ご契約の電力制度に合わせてください。(P29)

6 お湯を使う

- 約8時間で満タンまでわき上がります。やけど防止のため、湯水混合栓の温度調節つまみを「低」側にしてから給湯つまみを開き、適温に調整してお湯を使用します。

警告 使いはじめは、しばらくお湯に触れない(やけどの原因)
特に朝の使いはじめは、空気の混ざった熱湯が飛び散る場合があります。

ご使用の前に

ふろ
使いかた
台所

こんなとき

故障かな

機器の役割など

■機器の役割

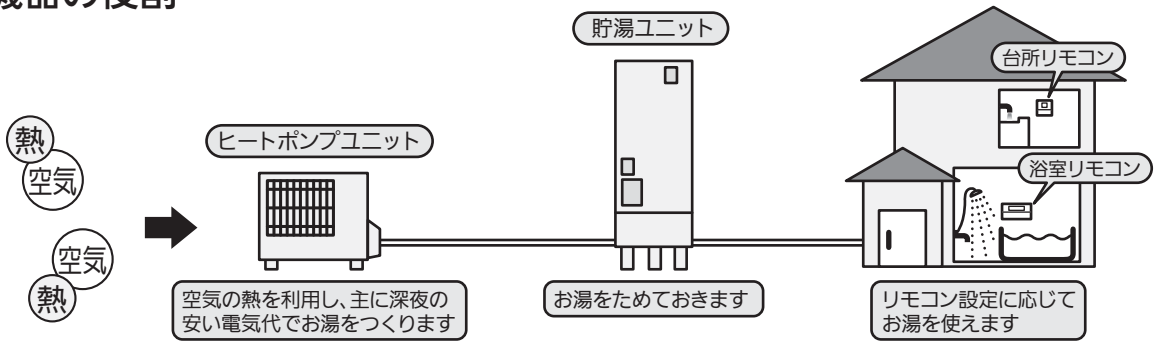

■給湯機の基本原理

①自動給水・押し上げ方式です

蛇口をひねると、タンク内のお湯は給水水圧によって押し上げられ、タンク上部の給湯口より給湯配管を通して自動的に採湯することができます。使用したお湯の分だけの水が、給水口より水道水圧を利用して自動的にタンクに供給されますので、タンク内は常にお湯(水)で満たされています。

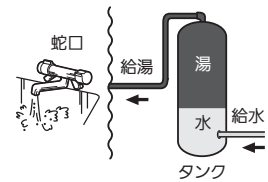

②水は体積膨張します

水がお湯になると必ず体積膨張を起し、約3%増加します。

例えば、370Lの温水器では、約11L分増えます。この増えた分を逃がす目的で逃し弁が取付けられます。わき上げ中に排水口からお湯が少しずつ排水されるのは、故障ではありません。正常な動作です。

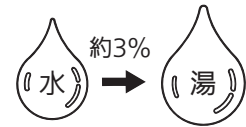

③主に夜間に運転を行い、わき上げます

主に夜間時間帯にタンク内のお湯をわき上げます。(お湯の使用状況により、昼間時間帯でもわき上げを行います。)

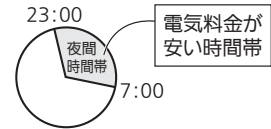

④わき上げ中はヒートポンプユニットから運転音がします

運転中は運転音がします。また、ドレン口から少量の水が出る場合があります。

⑤タンク貯湯式です

わき上げたお湯をタンクに貯湯し、水を混合させて設定温度での給湯を行います。そのため、タンク内のお湯を使いすぎると湯切れすることがあります。

⑥換算湯量とは

給湯使用量などで表示されるお湯の使用量は42℃換算湯量ですので、タンク内のお湯の使用量と異なります。例えば、昨日の給湯使用量表示が「240L」の場合、タンク内の熱いお湯と水を混ぜて42℃のお湯を240L使用したことを表しています。

簡略計算式

$$42^\circ\text{C換算湯量[L]} = \text{タンク内使用湯量[L]} \times \frac{\text{タンク内温度}[\text{C}] - \text{給水温度}[\text{C}]}{42[\text{C}] - \text{給水温度}[\text{C}]}$$

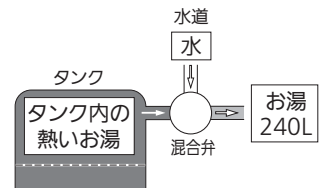

■追いだきの仕組み

タンクからの熱いお湯(図中①)と浴槽からのぬるいお湯(図中②)を熱交換器で熱交換することで、浴槽からのぬるいお湯をあたためます。(追いだき)

※ふろ配管は、独立した回路となっていますので、お風呂のお湯がタンク内に入ることはありません。

貯湯ユニット

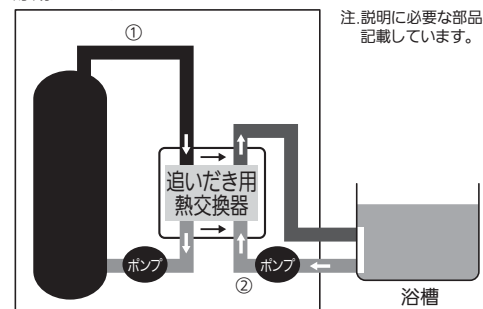

ご使用の前に

ふろ 使いかた 台所

こんなとき

故障かな

仕様

		一般地向け		
システム	品番	YU37NJH-MG01	YU46NJH-MG02	YU37WJH-MG03
	適用電力制度	季特別電灯・時間帯別電灯(通電制御型)		
	定格電圧(周波数)	単相 200V(50-60Hz共用)		
	最大電流	16A	17A	16A
	沸上げ温度範囲	約65℃～約90℃		
	冬期高温沸上げ温度	90℃		
	着霜期高温沸上げ温度	90℃		
	年間給湯保温効率(JIS)※6注1	3.0		2.7
	区分名	17		18
	給水器具認証書番号	W009-20020-100		
給水器具認証型番	YU37NJH-MG01	YU46NJH-MG02	YU37WJH-MG03	
ヒートポンプユニット	品番	YHM45N15	YHM60N15	YHM45N15
	種類	屋外専用		
	設置可能最低外気温度	マイナス10℃		
	寸法(高さ×幅×奥行)※配管カバー寸法	638×800(+70※)×285(+16)mm	715×800(+70※)×285(+16)mm	638×800(+70※)×285(+16)mm
	質量	43kg	45kg	43kg
	中間期標準加熱能力/消費電力※2※3	4.5kW/1.04kW	6.0kW/1.38kW	4.5kW/1.04kW
	中間期標準運転電流※3	5.8A	7.3A	5.8A
	冬期高温加熱能力/消費電力※1※2※4	4.5kW/1.50kW	6.0kW/2.00kW	4.5kW/1.50kW
	運転音(中間期※3/冬期※4)※5	38dB/43dB	42dB/45dB	38dB/43dB
	冷媒名/封入量	CO ₂ (R744)/0.76kg	CO ₂ (R744)/0.78kg	CO ₂ (R744)/0.76kg
設計圧力	高圧:14MPa/低圧:8.5MPa			
貯湯ユニット	品番	YTM37NF15	YTM46NF15	YTM37WF15
	タンク容量	370L	460L	370L
	種類	屋外形	屋外形	屋外専用
	設置可能最低外気温度	マイナス10℃		
	寸法(高さ×幅×奥行)	1830×630×760mm	2170×630×760mm	1900×1120×430mm
	質量(満水時)	60kg(430kg)	68kg(528kg)	82kg(452kg)
	通常使用圧力/水側最高使用圧力	170kPa(減圧弁圧力)/193kPa(逃し弁圧力)		
	風呂保温時消費電力(うち制御用消費電力)	0.116kW(0.008kW)		
凍結防止ヒータ消費電力	0.036kW		0.060kW	

※1 低外気温時は除霜のため、加熱能力が低下することがあります。

※2 沸上げ終了直前では、加熱能力が低下することがあります。

※3 作動条件:外気温(乾球温度/湿球温度)16℃/12℃、水温17℃、沸上げ温度65℃

※4 作動条件:外気温(乾球温度/湿球温度)7℃/6℃、水温9℃、沸上げ温度90℃

※5 運転音はJIS C9220:2011に準拠し、反響音の少ない無響室で測定した数値です。

実際に据え付けた状態で測定すると、周囲の騒音や反響を受け、表示数値より大きくなるのが普通です。

なお、運転音に関する注意事項については、「騒音等防止を考えた家庭用ヒートポンプ給湯機の据付けガイドブック」

http://www.jraia.or.jp/product/heatpump/t_guide.htmlをご参照ください。

※6 算出条件:沸上げモード「おまかせ」での着霜期給湯保温モード性能試験時の沸上げ温度65℃、冬期給湯保温モード性能試験時の沸上げ温度65℃

注1. 年間給湯保温効率(JIS)は日本工業規格JIS C9220:2011に基づき、ヒートポンプ給湯機を運転した時の単位消費電力量あたりの給湯熱量及び保温熱量を表したものです。
年間給湯保温効率(JIS)=1年間で使用する給湯と風呂保温に係る熱量÷1年間に必要な消費電力量
地域や運転モードの設定、ご使用状況等により異なります。

注2. 夜間消費電力量比率(JIS C9220 冬期給湯モード性能試験条件時):80%

注3. 給湯モード性能試験時の供試機の運転設定方法は、貯湯ユニットの前面カバーを開け、前面カバー裏の結線図内でご確認ください。

(必ず、電源ブレーカーを「切」にしてから前面カバーを開けてください。)

ただし、上記試験を行わない一般のお客さまは、前面カバーを開けないでください。

ご使用の前に

ふる

使いかた

台所

こんなとき

故障かな

故障かな?と思ったら

修理を依頼される前に、次の点を確認してください。

直らないときは、
お買い上げの販売店または
ユノカコールセンター(P47)へ。



お湯関係

蛇口や浴槽のお湯・水に関する内容です。

症状	処置・確認事項
浴槽に汚れが出る	<ul style="list-style-type: none"> ● 配管内の汚れが出てきていますので、循環洗浄(P31)を行なってください。(浴槽内にタオルなどを持ち込むと、タオルの繊維等が汚れとして浴槽内や、配管内に残ることがあります。)
お湯がたりない	<ul style="list-style-type: none"> ● お湯をたくさん使用した場合や、夜間時間帯にお湯を使用した場合は朝の時点で必要量までわかき上げできない場合があります。満タンわかき増し(P19)をご利用ください。 ● わかき上げ休止(P18)を設定している場合は、わかき上げ休止を解除してください。 ● 節電モード(P22)を設定している場合は、節電モードを解除してください。 ● ピーク停止(P30)を設定している場合は、ピーク停止を解除してください。 ● わき上げをしていないときに、排水口から水(お湯)が出ている場合は逃し弁の点検を行なってください。(P32)
蛇口のお湯の温度が低い、水が出る	<ul style="list-style-type: none"> ● 配管の放熱によって、温度が低くなる場合があります。 ● 湯切れしている場合、お湯は出ません。お湯がわくまでしばらくお待ちください。 ● タンク内の温度が低いときは、給湯温度より低い温度のお湯が出ることがあります。 ● 湯水混合栓で水と混合されている場合は、給湯温度よりも低くなります。 ● 蛇口の開き方が少ないと、残湯があってもお湯が出ない場合があります。リモコン画面の「給湯マーク」を確認してください。(P7) ● ふろ機能(湯はりなど)中に停電があると、設定温度と異なる低温のお湯が蛇口から出ることがあります。 ● 給湯温度が「水」設定の場合、お湯は出ません。 ● サーマスタット付湯水混合栓の場合は、使用するお湯の温度より給湯温度設定を10℃以上高くしてください。それでもお湯の温度が低い場合は、湯水混合栓の取扱説明書にしたがって温度調節を行ってください。調節方法が分からない場合は、湯水混合栓の取扱説明書に記載の相談窓口へお問い合わせください。 ● 1ヶ所のみのお湯温度が低い場合は湯水混合栓の故障の可能性があります。販売店にご相談ください。
お湯から油が出る、臭い	<ul style="list-style-type: none"> ● 配管工事のときの油や臭いがお湯に混ざって出る場合がありますが、しばらくすると消えます。(長いと1~2週間かかる場合があります。)気になる場合はタンク内の湯を入れかえてください。(P36) ● 循環洗浄(P31)を行なってください。
残り湯が臭う	<ul style="list-style-type: none"> ● 残り湯をご使用になる場合、浴槽のお湯が臭うことがあります。衛生面上、毎回お湯を入れかえることをおすすめします。
浴槽に青い線がつく	<ul style="list-style-type: none"> ● 湯あかと銅配管等から溶出した銅イオンが反応して不溶性の青い銅石けんが付着したもので身体に害はありません。台所用の油汚れ専用洗剤をスポンジにつけてこすれば除去できます。こまめな清掃により湯あかがつかないようにすれば防止できます。
水が青く見える	<ul style="list-style-type: none"> ● 光の波長の関係や浴槽の色などによって浴槽の水が青く見えることがあります。
お湯・水が出ない	<ul style="list-style-type: none"> ● 給水配管専用止水栓が閉じている場合は、開いてください。 ● 断水時は、断水が終わるまで待ってください。 ● 配管凍結している場合は、湯水混合栓のハンドルを湯側にして解凍するのを待ちください。復帰しない場合は、給水配管専用止水栓を閉じて据付工事店(販売店)へご連絡ください。 ● 給水ストレーナにゴミが詰まっている場合は、歯ブラシなどでゴミを取り除いてください。(P33)

ご使用の前に

ふろ
使いかた

台所

こんなとき

故障かな

症状	処置・確認事項
蛇口のお湯の温度が変動する	<ul style="list-style-type: none"> 給湯中に湯はり、追いだき、自動保温、自動たし湯、たっぶり、ぬるく、高温さし湯をすると、温度が多少変動することがあります。 蛇口の開閉などにより、リモコン画面の「給湯マーク」が点灯・消灯を繰り返しているときは、温度が変動することがあります。
お湯がわからない	<ul style="list-style-type: none"> 200V電源ブレーカーまたは電源レバーが「切」になっている場合は、「入」にしてください。 わき上げ休止 (P18) を設定している場合は、わき上げ休止を解除してください。 わき上げ停止日数 (P19) を設定している場合は、わき上げ停止日数を解除してください。 ピーク停止 (P30) を設定している場合は、ピーク停止を解除してください。 満タンわき増しをご利用ください。(P19)
お湯が白く濁って見える	<ul style="list-style-type: none"> 水中に溶け込んでいた空気が細かい泡となって出てくる現象です。少し時間をおくと消えます。
浴槽アダプター内側が赤っぽく汚れている	<ul style="list-style-type: none"> 浴槽アダプター内側に付く赤っぽい汚れは水あかです。こまめなお手入れをお願いします。(P32)
空気を含んだお湯が出る	<ul style="list-style-type: none"> 朝の使いはじめは、空気の混ざった湯が飛び散ることがあります。蛇口から空気が出なくなるまでお湯を出してください。



操作

リモコンの操作に関する内容です。

症状	処置・確認事項
湯はりができない	<ul style="list-style-type: none"> 給水配管専用止水栓が閉じている場合は、開いてください。 配管凍結している場合は、湯水混合栓のハンドルを湯側にして解凍するのを待ちください。復帰しない場合は、給水配管専用止水栓を閉じて据付工事店(販売店)へご連絡ください。 浴槽の排水栓が閉じているか、確認してください。 浴槽アダプターのお手入れを行なってください。(P32) リモコンに「お湯がなくなりました(ぬるくなりました)」が表示されている場合は満タンわき増しをご利用ください。(P19) 機器のエア抜き運転中は湯はりできません。 断水時は湯はりできません。
湯はり時間が長い	<ul style="list-style-type: none"> 給水ストレーナにゴミが詰まっている場合は、歯ブラシなどでゴミを取り除いてください。(P33) 設置後1週間程度は、浴槽形状を学習するため長くなります。 湯はり中にシャワーや台所などでお湯を使うと長くなります。 湯はり時間は、配管施工上の条件や水源水圧、蛇口などの使用状況により、多少変わることがあります。 浴槽に残り湯があるときは、長くなる場合があります。残り湯を排水してから湯はりをしてください。
ふろ自動 湯はりが途中で止まる (断続的に湯はりする)	<ul style="list-style-type: none"> 浴槽の水位を確認したり、ふろ配管の空気を抜くためです。(ふろ自動ランプが点滅していれば正常に湯はりを行なっています。) 特に設置後1週間程度は浴槽形状を学習するため、1回の湯はりで複数回停止します。
湯はり温度が設定温度より低い	<ul style="list-style-type: none"> 湯はり温度は目安です。浴槽内の温度は配管や浴槽に熱をうばわれるため、それよりも少し下がることがあります。次回から湯はり温度を上げてください。 冬期は特に浴槽のお湯が冷めやすいので、ふたをして湯はり温度を上げてください。
ポンプが頻繁に動作する	<ul style="list-style-type: none"> 自動たし湯モードを「切」にするとポンプが頻繁に動作します。
ふろ自動を切っても浴槽アダプターからお湯または水が出る、ポンプが動作する	<ul style="list-style-type: none"> 水が出る場合は、ふろ配管の凍結予防運転 (P34) を行なっています。 「切」にした直後は自動保温 (P12) を優先するため、お湯が出る場合があります。 以下の場合は、ポンプが動作することがあります。 <ol style="list-style-type: none"> ①ふろ自動運転を「切」にした直後 ②浴槽の凍結予防運転時 ③追いだき中 ④機器の保護動作(最大90秒)
浴槽アダプターから冷たい水が出る	<ul style="list-style-type: none"> 循環開始時は、配管内で放熱によりぬるくなったお湯(残水)が出る場合があります。 外気温が低いときは、ポンプが作動して冷たい水が出てくる場合があります。(凍結予防運転中)



操作(つづき)

リモコンの操作に関する内容です。

ご使用の前に

ふろ

使いかた
台所

こんなとき

故障かな

症状		処置・確認事項						
ふろ自動	水位が安定しない(あふれる)	<ul style="list-style-type: none"> あふれる場合は浴槽の容量以上に設定されていないか確認してください。浴槽の容量に対して7~8割が適正量です。 循環洗浄(P31)を行い、浴槽アダプターや配管の詰まりなどの除去を行なってください。 設定量を湯はりしますので、湯はりに中に蛇口やシャワーからお湯をたすと、あふれることがあります。 浴槽に残り湯があるときは、残り湯の量によって湯はり動作が異なります。湯量が安定しないことがありますので、残り湯を排水してから湯はりすることをおすすめします。 <table border="1"> <tr> <td> 浴槽アダプターより多いとき 設定温度まで追いかけてから、設定量までお湯をたします。通常の湯はりと同様に、設定温度・水位で湯はりが完了します。設定量以上お湯がある場合は、呼び水分だけお湯が増えます。 </td> <td> <湯はり前> <湯はり完了時> </td> </tr> <tr> <td> 浴槽アダプター付近のとき 湯はりが途中で中断されたり、残り湯分だけお湯が増える場合があります。 </td> <td> <湯はり前> <湯はり完了時> </td> </tr> <tr> <td> 浴槽アダプターより少ないとき 残り湯分だけ、お湯が増えます。温度は設定温度より低くなります。 </td> <td> <湯はり前> <湯はり完了時> </td> </tr> </table>	浴槽アダプターより多いとき 設定温度まで追いかけてから、設定量までお湯をたします。通常の湯はりと同様に、設定温度・水位で湯はりが完了します。設定量以上お湯がある場合は、呼び水分だけお湯が増えます。	<湯はり前> <湯はり完了時> 	浴槽アダプター付近のとき 湯はりが途中で中断されたり、残り湯分だけお湯が増える場合があります。	<湯はり前> <湯はり完了時> 	浴槽アダプターより少ないとき 残り湯分だけ、お湯が増えます。温度は設定温度より低くなります。	<湯はり前> <湯はり完了時>
	浴槽アダプターより多いとき 設定温度まで追いかけてから、設定量までお湯をたします。通常の湯はりと同様に、設定温度・水位で湯はりが完了します。設定量以上お湯がある場合は、呼び水分だけお湯が増えます。	<湯はり前> <湯はり完了時> 						
	浴槽アダプター付近のとき 湯はりが途中で中断されたり、残り湯分だけお湯が増える場合があります。	<湯はり前> <湯はり完了時> 						
浴槽アダプターより少ないとき 残り湯分だけ、お湯が増えます。温度は設定温度より低くなります。	<湯はり前> <湯はり完了時> 							
途中で止まる(ふろ自動ランプが消える)	<ul style="list-style-type: none"> 浴槽アダプターのお手入れを行なってください。(P32) リモコンに「お湯がなくなりました(ぬるくなりました)」が表示されると停止します。(満タンわき増しをご利用ください。) 浴槽アダプター付近まで水位が低下すると停止します。 浴槽アダプターをタオルや手でふさぐと停止します。 断水時は、ふろ自動(自動保温・自動たし湯)ができないことがあります。 給水配管専用止水栓が全開であるか確認してください。 							
湯はりやふろ自動中に泡が出続ける	<ul style="list-style-type: none"> 水抜き栓の緩み(P9)や、浴槽アダプターのつまり(P32)を確認してください。 							
自動たし湯	<ul style="list-style-type: none"> 浴槽アダプターのお手入れを行なってください。(P32) 水位が下がってもすぐには設定水位にならない場合があります。 自動たし湯を「切」にしている場合は動作しません。(P24) 浴槽アダプター付近まで水位が低下すると、その後はたたらなくなる場合があります。 機器のエア抜き運転中は動作しません。 							
ふろ予約	<ul style="list-style-type: none"> 水源水圧の変動などにより、設定時刻に完了しない場合があります。 湯はりに中に、台所やシャワーなどでお湯を使用すると、設定時刻に完了しない場合があります。 浴槽に残り湯があると、設定時刻に湯はりが完了しません。残り湯を排水してから設定してください。 時刻が合っていないと、設定時刻に完了しません。時刻を合わせてください。(P17) 							
追いだき	<ul style="list-style-type: none"> 浴槽アダプターのお手入れを行なってください。(P32) リモコンに「お湯がなくなりました(ぬるくなりました)」が表示されると停止します。(満タンわき増しをご利用ください。) 湯はり中は使用できません。 あつくスイッチを3秒以上押し続けてください。浴槽の水位を確認したり、ふろ配管の空気を抜く必要があるため、浴槽に熱いお湯が出てくるまでに1分程度*かかります。 ※配管条件などにより異なります。 機器のエア抜き運転中は使用できません。 断水時は追いだきできないことがあります。 下記の場合に追いだきを実施すると、追いだきできないことや浴槽の水位が増えることがあります。 <ul style="list-style-type: none"> 浴槽アダプターをタオルや手でふさいだ場合 浴槽水位が浴槽アダプターより少ない場合 蛇口からお風呂にお湯をたした場合 							
中止しても機器が動作する	<ul style="list-style-type: none"> すぐには止まりません。配管内に残った熱いお湯を押し出すため、しばらくポンプが動作します。 							

症状		処置・確認事項
高温さし湯	高温さし湯ができない	<ul style="list-style-type: none"> ● 浴槽アダプターのお手入れを行なってください。(P32) ● 湯はり中は使用できません。 ● リモコンに「お湯がなくなりました(ぬるくなりました)」が表示されると停止します。(満タンわき増しをご利用ください。) ● 浴槽水位が浴槽アダプターより少ない場合は、使用できません。 ● 蛇口からお風呂にお湯をたした場合、使用できないことがあります。 ● あつくとたっぶりスイッチを同時に3秒以上押し続けてください。浴槽の水位を確認したり、ふる配管の空気を抜く必要があるため、浴槽に熱いお湯が出てくるまでに1分程度*かかります。 ※配管条件などにより異なります。 ● 機器のエア抜き運転中は使用できません。
	中止しても機器が動作する	<ul style="list-style-type: none"> ● すぐには止まりません。配管内に残った熱いお湯を押し出すため、約8L~10Lのお湯が出ます。
	温度が低い	<ul style="list-style-type: none"> ● タンク内の温度が低いときや配管などの条件によっては、設定より低い温度のお湯が出ることがあります。 ● シャワー等を使用しているときに高温さし湯を行うと、設定より低い温度になることがあります。
満タンわき増し	スイッチを押してもわき上げをしない	<ul style="list-style-type: none"> ● タンク内が既にわき上がっている場合は、わき上げを行いません。 ● 満タンわき増しを設定するとお湯を約100L使用したとき自動的にわき上げを開始します。 ● 追いだき中はわき上げを行いません。 ● アシスト湯はり中やヒートポンプ保温中は、リモコンに「わき上げ中」は表示されませんが、わき上げは行なっています。
給湯温度	変更できない	<ul style="list-style-type: none"> ● 浴室リモコンの優先スイッチを押してから、給湯温度を変更してください。(P16)
音声ガイダンス	聞こえない	<ul style="list-style-type: none"> ● 音声ガイダンスの設定を「消音」以外の設定にしてください。(P20)
インターホン	通話できない	<ul style="list-style-type: none"> ● 開始から1分間以上たっている場合は、もう一度通話スイッチを押してください。 ● 通話音量が聞こえにくい場合は、「標準」または「最大」にしてください。(P17) ● リモコンに向かって話していない、またはリモコンに近づきすぎている場合は、適切な位置で通話してください。 ● 通話中に「ピー」という音が出る場合は、通話音量を下げてください。
タンク内温度表示	タンク内の温度が低い	<ul style="list-style-type: none"> ● 以下のことを行うとタンク内の温度が上がらない場合があります。 <ol style="list-style-type: none"> ① わき上げ中にお湯を使用した場合 ② わき上げモードの設定をかえた場合(「おまかせ」→「多め」) ③ 給水水温が低く、残湯量が少ない場合 ④ 配管からの放熱や外気温度が低い場合 ⑤ 使用量が少ない場合 ● 学習によってタンク内の温度は変わるため、わき上げを行なっていれば正常です。
凍結予防運転	行わない	<ul style="list-style-type: none"> ● 蛇口からお風呂にお湯をたした場合、行わないことがあります。 ● 凍結予防運転モードが「切」になっている場合は「入」にしてください。(P24)
節電モード	電力削減量の目安が変動する	<ul style="list-style-type: none"> ● 消費電力量の目安は環境条件(外気温度や水温)等に影響されます。また、同じ使用湯量でも季節により変動します。
お湯チェック	日々の使用湯量に変化しないのに残湯量が減る	<ul style="list-style-type: none"> ● タンク残湯量はタンク内のお湯の温度や水温によって変わるため、使用湯量が同じでも残湯量表示の減り方は変わります。
スマート機能	追いだき使用量がとても多い	<ul style="list-style-type: none"> ● 浴槽アダプターのお手入れを行なってください。(P32) ● ふろ配管があか等でつまり始めている場合がありますので、循環洗浄を行なってください。

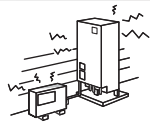

給湯機

貯湯ユニット、ヒートポンプユニットに関する内容です。

症状

処置・確認事項

貯湯ユニット

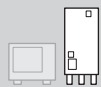

排水口からお湯(水)が出ている

- わき上げ中は体積が増えた分のお湯が少しずつ排水されます。正常動作です。
- わき上げ中以外にお湯が出ている場合は、逃し弁の点検を行なってください。(P32)
- 貯湯ユニットのドレンホース(P8)から水が出続ける場合は、貯湯ユニットからの水漏れの可能性がありますので据付工事店(販売店)へご連絡ください。

昼間に動く

- お湯が不足しないように、昼間時間帯でもわき上げを行います。
- 冬期はヒートポンプ配管の凍結防止のため、ヒートポンプユニットが動くことがあります。
- アシスト湯はり中やヒートポンプ保温中は、ヒートポンプユニットが動きます。
- 電力契約モード(P29)がお客さまの電力契約と合っていない場合は、設定し直してください。

水が出ている

- 運転中はドレン口から少量の水が出る場合があります。
- 温度、湿度によって、機器の底面に結露することがあります。

ヒートポンプユニット



わき上げ停止日数設定中も動く

- わき上げ停止中、わき上げ休止中、ピーク停止表示中でも、外気温度が低下すると、凍結防止のための運転を行うことがあります。

運転音がうるさい

- わき上げ中は運転音が出ます。冬期等の外気温度が低い環境では、運転音は大きくなる場合があります。
- 外気温度が下がり、湿度が高いときは、自動霜取装置がはたらきますので、運転音が悪化する場合があります。
- グリルに氷柱ができて運転時にファンに当たり音がする場合があります。

運転/停止を繰り返す

- 外気温度が低いときは、ヒートポンプユニットの熱交換器の除霜のためファンの運転/停止を繰り返します。

夜間時間帯になってもすぐにわき上げしない

- 給水水温が高い場合や残湯量が多い場合は、夜間時間帯になってもすぐにわき上げを行いません。夜間時間帯が終了する時刻にお湯がわき上がるよう調整しています。
- アシスト湯はり中やヒートポンプ保温中は、リモコンに「わき上げ中」は表示されませんが、わき上げは行なっています。
- 追いだき中はわき上げを行いません。

冬期に多い現象

- ヒートポンプユニットの運転音は大きくなる場合があります。



- ヒートポンプユニットのフィンに霜が付き、白くなることがあります。また、付着した霜がファンにあたり、音が出る場合があります。

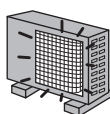

- 配管からの放熱により、お湯を使っていないのに残湯量が減ったり、タンク内の温度が上がらないことがあります。

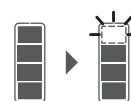

リモコン

リモコンの画面(表示部)やブザー(報知音)に関する内容です。

症状

処置・確認事項

台所リモコン



昼間に「わき上げ中」が点灯する(昼間にわき上げる)

- お湯が不足しないように、昼間時間帯や節電モード設定中でもわき上げます。
- 凍結防止のためのわき上げを行なっています。

リモコンの表示が切り替わる

- アシスト湯はり中やヒートポンプ保温中は、リモコンの表示が切り替わります。

症状	処置・確認事項
表示が消えている、時々点灯する	<ul style="list-style-type: none"> 給湯機を一定時間使用しない場合には画面が待機表示に切り替わります。(自動消灯時間：浴室リモコン P25、台所リモコン P28) バックライトモードがモード1に設定されているときは、お湯を使用したときにバックライトが点灯します。(バックライトモード：浴室リモコン P26、台所リモコン P28)
お湯を使っていないのに残湯量が減る	<ul style="list-style-type: none"> 自動保温や追いだきを行うと残湯量が減ることがあります。タンク内のお湯を使って自動保温や追いだきを行うためです。 自然放熱などで、タンク内のお湯の温度が下がると、お湯を使わなくても残湯量が減ることがあります。
一度に複数個の残湯量表示が減る	<ul style="list-style-type: none"> タンク内のお湯の温度が下がっているときにお湯を使うと、一度に複数個の残湯量表示が減ることがあります。 湯はりなどでたくさんお湯を使用する場合は、一度に複数個の残湯量表示が減ることがあります。
点灯しない	<ul style="list-style-type: none"> 漏電遮断器の電源レバーが「切」になっている場合は「入」にしてください。再度「切」になる場合は、そのまま据付工事店(販売店)へご連絡ください。
時刻が「00:00」で点滅する	<ul style="list-style-type: none"> 時刻を設定してください。(P17)
突然、リモコンのブザーが鳴る	<ul style="list-style-type: none"> 優先スイッチを押したときや給湯温度を60℃に変更したときは、リモコンの音声ガイドダンスやブザーが鳴ります。 お湯の量が少なくなったとき、またはなくなったときに報知音が鳴ります。(リモコンのいずれかのスイッチを押すと、途中で報知音を止めることができます。)
表示が残像する	<ul style="list-style-type: none"> 低温環境下では、液晶の動作が鈍り、表示に残像が残る場合があります。
消灯中に文字が流れている(スクロールする)	<ul style="list-style-type: none"> 待機表示中の給湯温度50℃または60℃設定時には「高温注意 給湯50℃」または「高温注意 給湯60℃」がスクロールします。
給湯温度が「--」℃と表示している	<ul style="list-style-type: none"> 「水」設定になっています。給湯温度スイッチを押して変更してください。(P16)
ガイドダンスが表示される	<p>「おふろの栓が抜けていませんか」「浴槽アダプタにゴミが詰まっていませんか」「ふろ湯量の設定は少ないですか」</p> <ul style="list-style-type: none"> 浴槽の排水栓が閉じていない状態で湯はりをしています。浴槽の排水栓を閉じてから湯はりをしてください。 湯はり量が少ない場合は、浴槽アダプターがかくれるまで量を増やしてください。 浴槽アダプターのお手入れを行なってください。(P32) 浴槽アダプターより上まで湯はりされている場合は、ふる配管があか等で詰まり始めている場合がありますので、循環洗浄を行なってください。 <p>※いずれかのスイッチを押すとメッセージが消えます。</p> <p>「断水/配管凍結ではありませんか」</p> <ul style="list-style-type: none"> タンク内に水が無い場合は、タンクを満水にしてください。 給水配管専用止水栓が閉じている場合は、開いてください。(P9) 給水ストレーナにゴミが詰まっている場合は、歯ブラシなどでゴミを取り除いてください。(P33) 断水時は、断水が終わるまで待ってください。 配管凍結している場合は、解冻するのをお待ちください。復帰しない場合は、給水配管専用止水栓を閉じて据付工事店(販売店)へご連絡ください。 <p>※お湯の使用をやめた後、いずれかのスイッチを押すとメッセージが消えます。</p> <p>「おふろにお湯が残っています」「お湯を抜いてから開始して下さい」</p> <ul style="list-style-type: none"> 停電などで初期設定に戻ったとき、浴槽にお湯(残水)が入っている状態で湯はりをしています。いったん、浴槽のお湯(残水)を排水してから湯はりをしてください。 <p>「未満水のためエア抜き停止中です」</p> <ul style="list-style-type: none"> タンクが満水になる前に電源を入れてエア抜きをした場合は、一度電源を切り、タンクを満水にしてから電源を入れ直してください。(P37)
残湯量表示 	<ul style="list-style-type: none"> お湯の使用量が少ないときは、不要なわき上げを防ぐため、タンク全量をわき上げない場合があります。「満タン」表示にしたい場合は、「多め」に設定してください。 夜間時間帯に湯を使用すると、「満タン」までわき上がらない場合があります。

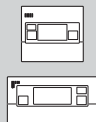
台所・浴室
リモコン

残湯量表示



リモコンにエラーが表示されたら

リモコンにエラーが表示された場合は、下記にしたがって処置をしてください。
処置をしても、なお異常がある場合は、お買い上げの据付工事店(販売店)へご連絡ください。

表示	原因・処置
U00	<ul style="list-style-type: none"> 給湯機の給水口にお湯が供給されています。または、断水、配管凍結の可能性があります。給湯機の給水口に水を供給してください。ソーラー温水器や給湯機が接続されている時は据付工事店(販売店)へご連絡ください。
U19 P16	<ul style="list-style-type: none"> ヒートポンプ配管内の水が正しく循環できておりません。タンクやヒートポンプ配管に水が供給されていない、またはヒートポンプ配管のエア抜き不足やタンク未満水の可能性があります。据付工事店(販売店)へご連絡ください。
U29	<ul style="list-style-type: none"> 試運転湯はりが正しくできていません。 おふろの栓が抜けている場合は、おふろの栓を閉めて、再度ふろ自動スイッチを押してください。 湯はり量の設定が少ない場合は、浴槽アダプターがかけられる量に設定し、浴槽内の残水を排水後、再度ふろ自動スイッチを押してください。 <p>※上記を行っても「U29」が表示される場合は、据付工事店(販売店)へご連絡ください。</p>
P05	<ul style="list-style-type: none"> タンク内に水が無い場合は、タンクを満水にしてください。 給水配管専用止水栓が閉じている場合は、開いてください。(P9) 給水ストレーナにゴミが詰まっている場合は、歯ブラシなどでゴミを取り除いてください。(P33) 断水時は、断水が終わるまで待ってください。 配管凍結している場合は、解凍するのを待ちください。復帰しない場合は、給水配管専用止水栓を閉じて据付工事店(販売店)へご連絡ください。 <p>※処置後、ふろ自動などのふろ機能スイッチを押すとエラー表示が消えます。</p>
H03	<ul style="list-style-type: none"> 給湯機とリモコンが正しい組み合わせではありません。 <p>据付工事店(販売店)へ連絡し、正しい組み合わせのものと交換してください。</p>
H10	<ul style="list-style-type: none"> 貯湯ユニットとヒートポンプユニットが正しい組み合わせではありません。わき上げも行いませんので、据付工事店へ連絡し、正しい組み合わせのものと交換してください。正しい組み合わせでも「H10」が表示される場合は、据付工事店(販売店)へご連絡ください。
H11	<ul style="list-style-type: none"> 貯湯ユニットとヒートポンプユニットが正しい組み合わせではありません。 <p>据付工事店へ連絡し、正しい組み合わせのものと交換してください。</p>
その他の表示 (E05) など	<ul style="list-style-type: none"> 給湯機の点検が必要です。200V電源ブレーカーと本体の漏電遮断器の電源レバーを「切」にし、給水配管専用止水栓を閉じてから、据付工事店(販売店)へご連絡ください。

ご使用の前に

ふろ

使いかた
台所

こんなとき

故障かな

保証とアフターサービス

1.保証について

- この製品には保証書がついています。
- 保証書はお買い上げ日や販売店（据付工事店）名などの所定事項の記入を確かめて、販売店よりお受け取り、大切に保存してください。
- 保証内容及び保証期間は、保証書に記載してあります。

2.補修用性能部品の保有期間

- この製品の補修用性能部品は、製造打ち切り後10年間保有しています。
（補修用性能部品とは、その製品の性能を維持するために必要な部品です）

3.修理を依頼されるときは

取扱説明書（本書）の「故障かな？と思ったら」にしたがって調べてください。（P40）
それでも直らない場合には、まずお買い上げの販売店（据付工事店）へご相談ください。

お買い上げの販売店（据付工事店）が不明、または連絡がとれない場合は、ユノカコールセンターへご連絡ください。

- 保証期間中は
保証書の規定にしたがって、修理をいたします。その際は保証書をご提示ください。
- 保証期間がすぎているときは
修理によって性能を維持できる場合には、ご希望により有料修理をさせていただきます。
- 修理料金は
技術料+部品代+出張料などで構成されています。
- ご連絡いただきたい内容は
故障の状況（できるだけ具体的に）・品番・お買い上げ日・ご住所・お名前・電話番号・訪問希望日。
※品番は、本体の銘板に記載されています。

ユノカコールセンター 電話受付：365日24時間



フリーコール

急でもいい 3 6 5日

0120-911-365（無料）

（スタッフによる対応時間） 9:00～20:00/月～金曜日

9:00～17:00/土日・祝日・弊社指定休日

（上記の時間帯以外は留守番電話による対応となります）

お問合せ窓口における個人情報のお取り扱いについて

当社は、お客さまからご提供いただきました個人情報は、下記のとおり、お取り扱いします。

①お問合せ（ご依頼）の対応並びに製品・サービス品質の改善、製品情報のお知らせに利用します。

②上記利用の目的のために、お問合せ（ご依頼）内容の記録を残すことがあります。

③あらかじめお客さまからご了解いただいている場合および下記の場合を除き、当社以外の第三者に個人情報を提供、開示することはありません。

a. 修理・保守・工事のために、当社グループ会社、協力会社などに業務委託する場合

b. 法令等の定められた規定に基づく場合

④個人情報に関するご相談は、お問合せいただきました窓口にご連絡ください。

ご使用の前に

ふろ
使いかた
台所

こんなとき

故障かな

困ったときは

40 故障かな?と思ったら

35 災害時にタンクの水を使いたいとき

47 アフターサービス

必ずお読みください

32 お手入れ

4 安全のために必ずお守りください

6 ご使用の前に

よくあるご質問

「わき上げ」に関するご質問

<p>① 昼間にヒートポンプユニットが動く</p> <ul style="list-style-type: none"> お湯が不足しないように、昼間時間帯でもわき上げを行います。 アシスト湯はり・ヒートポンプ保温 (P.6) を行なっているためです。 	<p>② 「お湯がなくなりました (ぬるくなりました)」と表示</p> <ul style="list-style-type: none"> 普段より多くお湯を使う場合は「満タン」を押してください。 	<p>③ 朝(夜間時間帯終了時)、満タンにならない</p> <ul style="list-style-type: none"> お湯の使用量が少ないときは、ムダを防ぐため、満タンまでわき上げないことがあります。 夜間時間帯にお湯を使うと、満タンまでわき上げないことがあります。
--	--	---

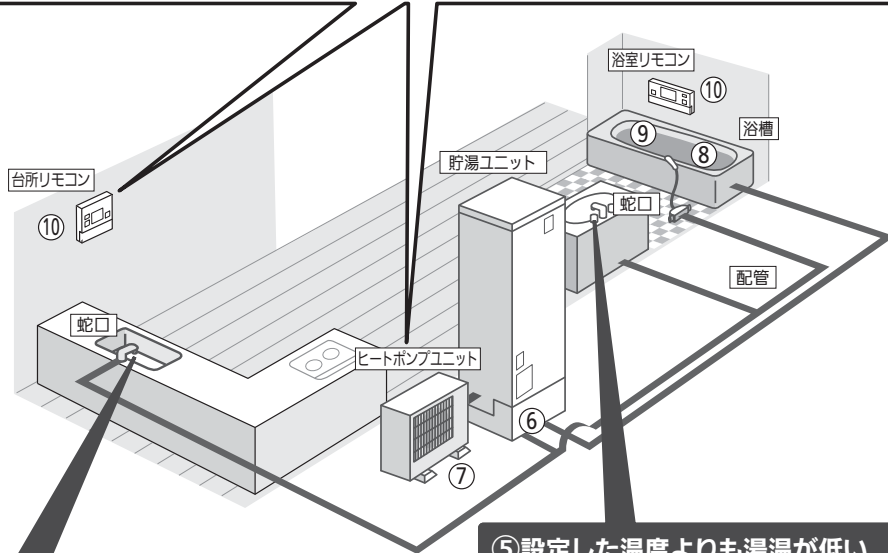

④ お湯・水が出ない

- 給水配管専用止水栓が開いていること、給水ストレーナのゴミ詰まりを確認してください。
- 冬期、お湯が出ない場合は以下の流れで、各配管に凍結がないか確認してください。(お買い上げの販売店へご相談ください。)

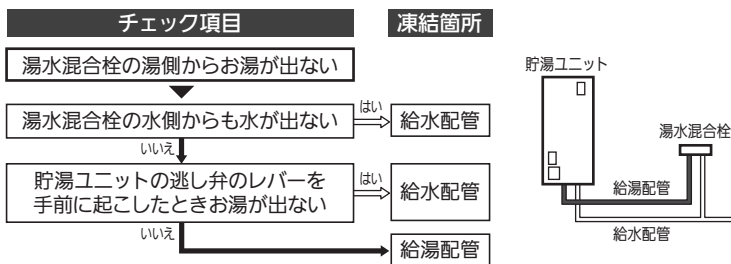

※外気温が低く、給水・給湯配管凍結のおそれがある場合は、少量の水を流して凍結防止を行う「水」設定機能があります。(P.34)

⑤ 設定した温度よりも湯温が低い

- 配管から放熱し、温度が低くなることがあります。
- リモコンや湯水混合栓で調節してください。
- 1ヶ所だけの湯温が低い場合は湯水混合栓の故障の可能性がります。販売店にご相談ください。

⑥ 貯湯ユニットの排水口からお湯が出る	わき上げ中は、お湯が少しずつ排水されます。
⑦ ヒートポンプユニットから水が出ている	運転中はドレン口 (P.8) から少量の水が出ることがあります。
⑧ 追いだきができない	浴槽アダプターの目詰まりが考えられますのでフィルターを点検してください。
⑨ 青い線がつく	湯あかと銅配管等から溶出した銅イオンが反応して浴槽に青い線がつくことがあります。(P.40)
⑩ リモコンが点灯していない	漏電遮断器の電源レバーが入になっていることを確認してください。(P.45)

品番(製造番号)	< >	据付工事店(販売店)の店名・住所・電話番号
お買い上げ日	年 月 日	

点検・修理時の覚え書きとしてご使用ください。

愛情点検

★長年ご使用の温水器の点検を! ●この製品の補修用性能部品の最低保有期間は、製造打ち切り後10年です。



こんな症状はありませんか ●こげ臭い ●設置場所が濡れている。 ●お湯が早くなる。 ●漏電しゃ断器が「切」になる。 ●その他の異常や故障がある。

ご使用中

このような症状の時は、使用を中止し、故障や事故防止のために、漏電しゃ断器を切り、止水栓を閉してから、必ず販売店(据付工事店)に点検・修理(有料)を依頼してください。



■営業部 〒811-3216 福岡県福津市花見が浜2丁目1番1号
TEL (0940)34-3252 FAX (0940)34-3253